

Canon

Zoemini S



Камера з функцією миттєвого друку
Посібник користувача

ЗМІСТ

ПРАВИЛА БЕЗПЕКИ	стор. 3
ОГЛЯД	стор. 4
КОМПЛЕКТ ПОСТАВКИ	
Властивості пристрою	
НАСТРОЮВАННЯ	стор. 8
Заряджання	
Завантаження паперу	
Зовнішня пам'ять	
ОПЕРАЦІЯ	стор. 9-15
Увімкнення та вимкнення	
Фотозйомка	
Видошукач	
Дзеркало для селфі	
Спалах і лампи підсвічування	
Формат	
Друк і повторний друк	
Дистанційна зйомка	
Голосові команди камери	
Світлодіодний індикатор	
Усунення неполадок	
ТЕХНІЧНІ ХАРАКТЕРИСТИКИ	стор. 16
ІНСТАЛЯЦІЯ ПРОГРАМИ	стор. 17-18
З'ЄДНАННЯ КАМЕРИ З ФУНКЦІЄЮ	стор. 19-23
МИТТЄВОГО ДРУКУ З МОБІЛЬНИМ ПРИСТРОЄМ	
З'єднання для Android	
З'єднання для iOS	
З'єднання для Android (через NFC)	
ІНТЕРФЕЙС КОРИСТУВАЧА	стор. 24-33
Головний екран	
Головне меню	
Камера смартфона	
Фотогалерея	
Друк фотографій	
Редагування фотографій	
Використання плиткового друку	
Використання колажного друку	
Надсилання фотографій	
Збереження фотографій	
Надсилання в програму Mini Print	

ПРАВИЛА БЕЗПЕКИ

ОЗНАЙОМТЕСЯ ПЕРЕД ВИКОРИСТАННЯМ

Прочитайте наведені нижче примітки та інструкції з техніки безпеки перед використанням цього пристрою.

Інформація про норми та техніку безпеки міститься на нормативно-гарантійному бланку, який постачається в комплекті.

RMN : PP2001

Для нормативної ідентифікації пристрою призначено регулятивний ідентифікаційний номер.

ПОПЕРЕДЖЕННЯ

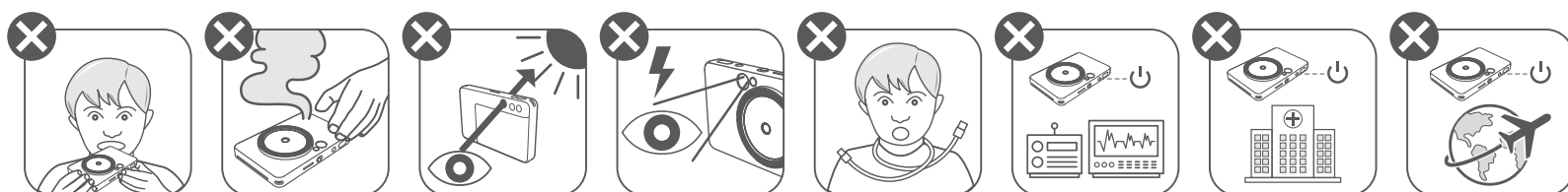

- Тримайте подалі від дітей і немовлят. Неправильне використання цього виробу може призвести до удушення або нещасного випадку.
- Якщо пристрій димиться, дивно пахне тощо, негайно припиніть використання.
- Заборонено дивитися на сонце або інше яскраве світло через видошукач або об'єкти. Це може призвести до сліпоти або проблем із зором.
- Не використовуйте спалах біля очей. Це може заподіяти шкоду очам.
- Якщо ремінь або шнур живлення (якщо він використовується) заплутається навколо шиї дитини, це може призвести до удушення.
- Вимикайте пристрій у місцях, де зйомка заборонена. Електромагнітні хвилі, які випромінює камера, можуть створювати перешкоди для роботи електронних приладів. Будьте особливо обережними, використовуючи виріб у місцях, де обмежено використання електронних приладів, як-от у літаках або медичних закладах.

УВАГА

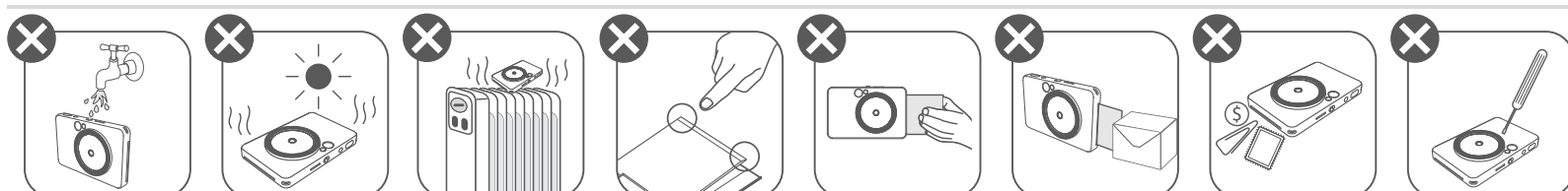

- Принтер може не працювати за екстремальних погодних умов. Перш ніж намагатися повторити спробу друку, дочекайтеся, доки температура пристрою пристосується до рекомендованої робочої температури від 15 до 32 °С.
- Рекомендовано заряджати пристрій при температурі від 15 до 32 °С.
- Щоб очистити пристрій, використовуйте м'яку суху ганчірку. Не чистьте його вологою ганчіркою або леткими рідинами, як-от розріджувач.
- Щоб пил та інші частинки не потрапили всередину пристрою, закривайте його верхню кришку.
- Якщо пристрій не працює належним чином, зверніться до дилера, у якого ви його придбали, або в службу обслуговування й підтримки Canon за адресою <https://www.canon.ua/support>.
- Ніколи не піддавайте акумулятор впливу високої температури й прямого тепла та не утилізуйте його шляхом спалювання.
- Електромагнітні перешкоди або електростатичний розряд можуть призвести до несправності пристрою або до втрати чи зміни даних. Якщо це станеться, скористайтеся скобою або подібним до неї предметом, щоб натиснути кнопку RESET (кнопку скидання) на нижній частині пристрою.

ОГЛЯД

КОМПЛЕКТ ПОСТАВКИ

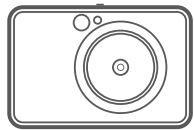

Камера з функцією миттєвого друку



Короткий посібник для початку роботи



Нормативно-гарантійний бланк

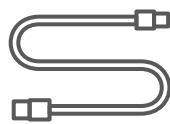

USB-кабель



Упаковка фотопаперу CANON ZINK™ (10 аркушів)



Ремінець для за'ястка

ВЛАСТИВОСТІ ПРИСТРОЮ

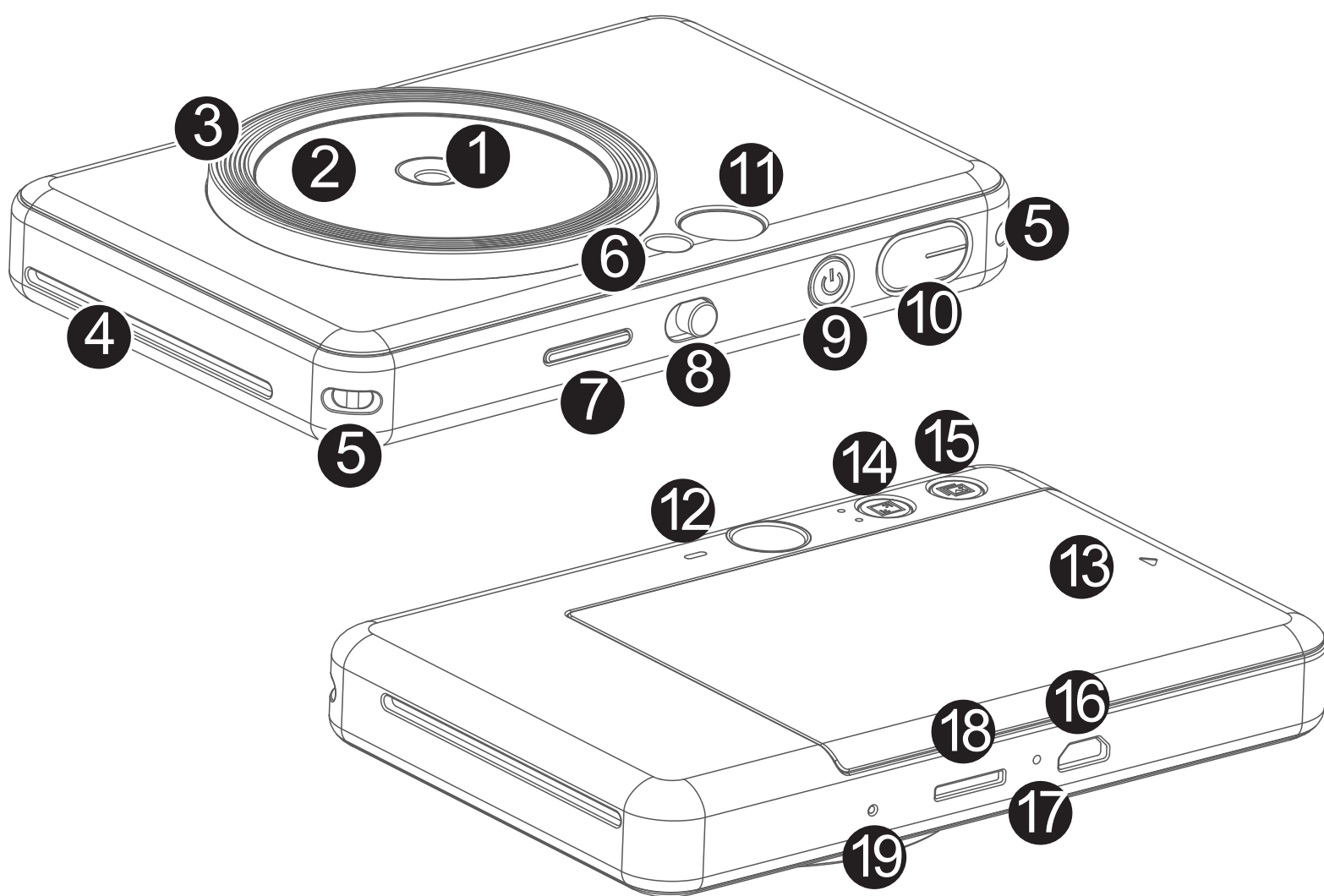

- 1 Об'єktiv камери
- 2 Дзеркало для селфі
- 3 Лампи підсвічування (8 світлодіодних індикаторів)
- 4 Вивідний лоток для роздруківок
- 5 Отвір для кріплення ремінця
- 6 Спалах
- 7 Світлодіодний індикатор стану
- 8 Повзунковий перемикач (Off (Вимк.) / Auto (Авто) / Fill Light (Лампи підсвічування))
- 9 Кнопка живлення
- 10 Кнопка затвора
- 11 Видошукач
- 12 Динамік
- 13 Кришка принтера
- 14 Кнопка вибору формату
- 15 Кнопка повторного друку
- 16 Порт Micro-USB
- 17 Світлодіодний індикатор рівня заряду
- 18 Гніздо карти microSD (до 256 ГБ)
- 19 Кнопка скидання

* Щоб перезавантажити пристрій, натисніть гострим предметом.

НАСТРОЮВАННЯ

ЗАРЯДЖАННЯ

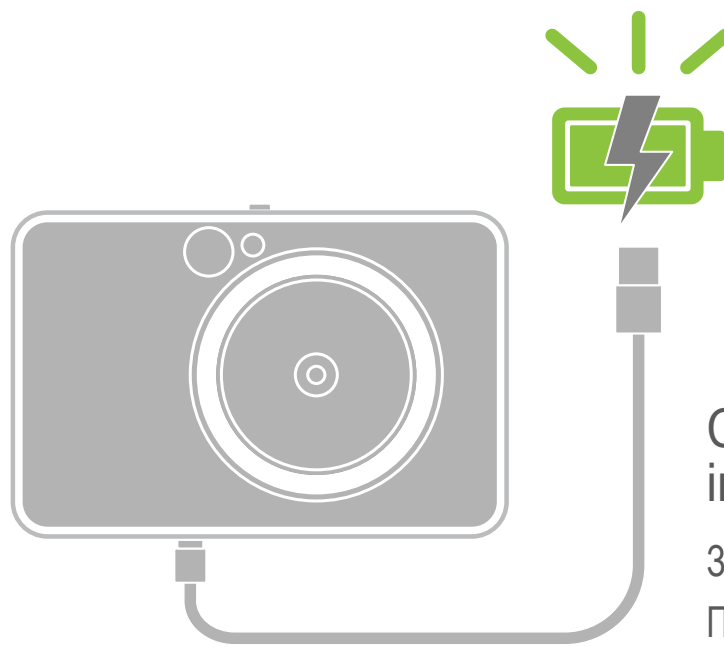

Світлодіодний індикатор рівня заряду

Зарядження : ЧЕРВОНИЙ ●

Повний заряд : ЗЕЛЕНИЙ ●

У пристрої використовується вбудований акумулятор. Перш ніж використовувати пристрій, повністю зарядіть його за допомогою USB-кабелю, що постачається в комплекті.

- 1 Вставте менший кінець USB-кабелю, що постачається в комплекті, у пристрій, а інший — в USB-адаптер, який можна заряджати.
- 2 Світлодіодний індикатор зарядження почне світитися червоним, позначаючи процес зарядження.
- 3 Коли акумулятор повністю заряджено, світлодіодний індикатор стає зеленим. — Час експлуатації може бути різним залежно від стану акумулятора, робочого стану та умов середовища.

! ПРИМІТКА

Про USB-кабель

ПОВОДЬТЕСЯ З USB-КАБЕЛЕМ ОБЕРЕЖНО ПІД ЧАС ЗАРЯДЖАННЯ

- Не ставте на кабель важкі предмети.
- Не кладіть USB-кабель біля джерела тепла.
- Не дряпайте, не пошкоджуйте, не скручуйте кабель і не тягніть за нього.
- Не вставляйте й не виймайте кабель мокрими руками.
- Уникайте вологості або занадто високої або низької температури.
- Після зарядження виробу від'єднуйте USB-кабель від джерела живлення.
- Заряджайте виріб за допомогою USB-кабелю, що постачається.

ЗАВАНТАЖЕННЯ ПАПЕРУ

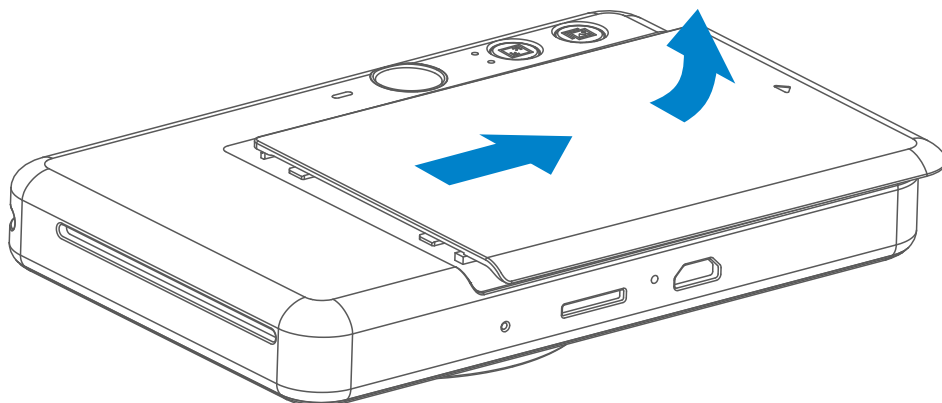

- 1 Зніміть кришку, посунувши її вперед у напрямку стрілки.

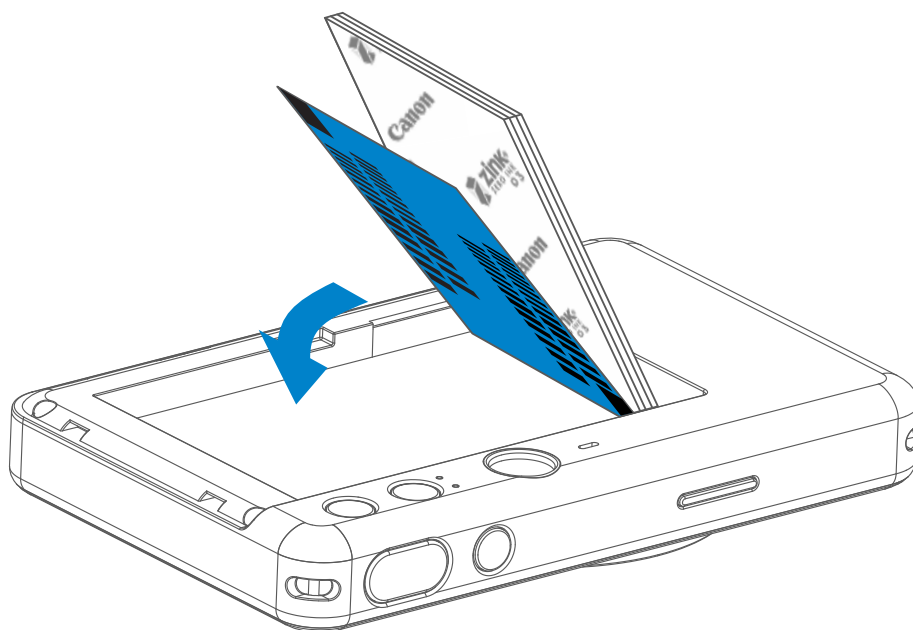

- 2 Відкрийте упаковку фотопаперу (10 аркушів і синій аркуш SMART SHEET™).

- 3 Розташуйте всі 10 аркушів фотопаперу й один аркуш SMART SHEET™ у відсіку для фотопаперу.

— Покладіть фотопапір на синій аркуш SMART SHEET™, переконавшись, що синій штрих-код і логотипи фотопаперу спрямовані донизу.

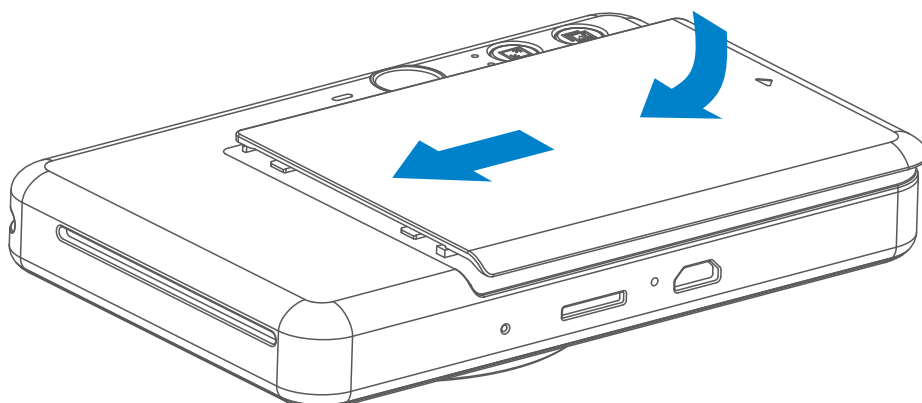

- 4 Закрийте верхню кришку. Має пролунати клацання.

— Синій аркуш SMART SHEET™ автоматично надійде в пристрій перед першою процедурою друку.

ЗОВНІШНЯ ПАМ'ЯТЬ

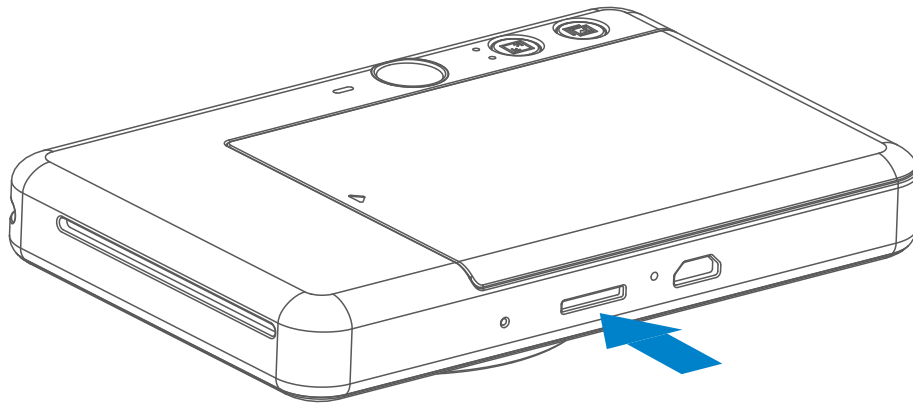

 Для збереження знятих фотографій потрібна зовнішня карта microSD (до 256 ГБ). Підтримуються лише формати FAT16, FAT32 і exFAT.

ПІДГОТОВКА КАРТИ ПАМ'ЯТІ

Використовуйте такі карти пам'яті (продаються окремо)

- Карти пам'яті microSD *1
- Карти пам'яті microSDHC *1, *2
- Карти пам'яті microSDXC *1, *2

*1 Карти стандарту SD. Однак не всі карти пам'яті були перевірені на можливість роботи з камерою.

*2 Підтримуються також карти пам'яті стандарту UHS-1.

ВСТАНОВЛЕННЯ ТА ВИЙМАННЯ КАРТИ microSD

- Вставте карту microSD в гніздо в нижній частині пристрою. Ви почуєте невелике клацання, коли карту буде вставлено до кінця.
- Натисніть на карту, щоб вивільнити її. Обережно потягніть, щоб повністю вийняти карту з пристрою.
- У разі помилки читання даних із карти або запису даних на карту microSD пролунає звук ПОМИЛКИ. Вийміть карту microSD та перезавантажте пристрій.
- Підключіть пристрій до комп'ютера за допомогою USB-кабелю. Двічі клацніть зображення зовнішнього диска, коли воно з'явиться на комп'ютері, щоб переглянути та зберегти фотографії.

ПРИМІТКА

ЕКСПЛУАТАЦІЯ ПРИСТРОЮ

- Користуйтеся пристроєм і зберігайте його в рекомендованому середовищі з температурою від 15 до 32 °C та відносною вологістю 40—55 %.
- Періодично оновлюйте мікропрограму пристрою. Щоб перевірити, чи потрібно оновлювати мікропрограму, відкрийте програму Canon Mini Print, перейдіть до головного меню й виберіть вкладку «Параметри» > «Принтер», виберіть свій пристрій і відкрийте інформацію про продукт, а потім натисніть пункт «Оновлення мікропрограми».
 - Перед перевіркою переконайтеся, що ваш мобільний пристрій підключено до Інтернету. Якщо потрібно оновити мікропрограму, слід зарядити принтер принаймні на 50 %.
- Переконайтеся, що використовується найновіша версія програми Canon Mini Print. Якщо ваші програми не оновлюються автоматично, увійдіть у магазин програм і перевірте, чи потрібні оновлення.

ПРИМІТКА

ПІД ЧАС ВИКОРИСТАННЯ ФОТОПАПЕРУ



- Завантажуйте лише 10 аркушів фотопаперу ZINK™ і один аркуш SMART SHEET™. Не завантажуйте більше, оскільки це може призвести до змінання паперу або помилок друку.
- Для оптимальних результатів друку використовуйте фотопапір ZINK™ для пристроїв Canon Zoemini.
 - Додатковий фотопапір можна придбати в програмі Canon Mini Print, натиснувши кнопку «Придбати папір» у головному меню.
- Якщо папір зім'явся, просто вимкніть і увімкніть принтер, щоб усунути цю проблему автоматично. Не намагайтеся витягнути папір.
- Під час друку не тягніть і не смікайте за фотопапір.
- Під час роботи з фотопапером будьте обережні, щоб не пошкодити й не зігнути його.
- Не забрудніть фотопапір під час завантаження. Забруднення або пошкодження фотопаперу може призвести до його змінання або помилки друку.
- Не відкривайте нову упаковку фотопаперу, якщо його поки не потрібно завантажувати в пристрій.
- Не піддавайте фотопапір впливу прямих сонячних променів і вологи.
- Не залишайте фотопапір у місці, де температура або вологість не відповідають рекомендованим умовам, які зазначені на упаковці. Це може зменшити якість надрукованої фотографії.

ПРО SMART SHEET™

- Кожна упаковка містить 10 аркушів фотопаперу та 1 синій аркуш SMART SHEET™.
- Для оптимальної якості друку слід завантажувати SMART SHEET™ і фотопапір з однієї упаковки. Кожний аркуш SMART SHEET™ спеціально призначений для упаковки паперу, у якій він міститься.
- SMART SHEET™ надійде в пристрій перед першою процедурою друку для його очищення й оптимізації якості друку відповідно до цієї конкретної упаковки паперу (10 аркушів).
- Зберігайте SMART SHEET™ і вилучайте його, тільки надрукувавши всі 10 аркушів фотопаперу з упаковки. Якщо якість друку не відповідає очікуванням, ви можете використовувати SMART SHEET™ повторно, якщо в пристрій завантажено папір із тієї самої упаковки. Просто помістіть аркуш SMART SHEET™ штрих-кодом донизу під фотопапером, що залишився.
- Якщо використовувати SMART SHEET™ з іншої упаковки, це може призвести до погіршення якості друку.

ОПЕРАЦІЯ

УВІМКНЕННЯ ТА ВИМКНЕННЯ

- 1 Натисніть кнопку живлення  і утримуйте її, доки не ввімкнеться світлодіодний індикатор.
- 2 Коли світлодіодний індикатор почне постійно світитися білим кольором, то пристрій готовий до використання.
- 3 Натисніть кнопку живлення  і утримуйте, щоб вимкнути пристрій.

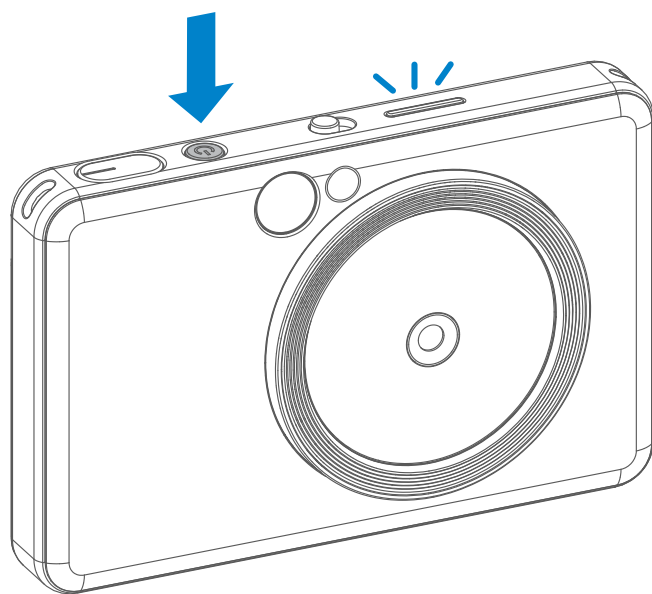

Автоматичне вимкнення

- Якщо пристрій не використовується протягом близько 3 хвилин (за замовчуванням), він автоматично вимикається. Щоб пристрій знову увімкнувся, потрібно натиснути на кнопку живлення ще раз.
- Час можна змінити в ПРОГРАМІ (3, 5 або 10 хвилин).

ФОТОЗЙОМКА

- 1 Візьміть пристрій, виберіть потрібну композицію.
- 2 Щоб зробити знімок, натисніть кнопку затвора .
 - Натисніть кнопку затвора наполовину, щоб зафіксувати фокусування.
 - Натисніть кнопку затвора повністю, щоб зробити знімок.

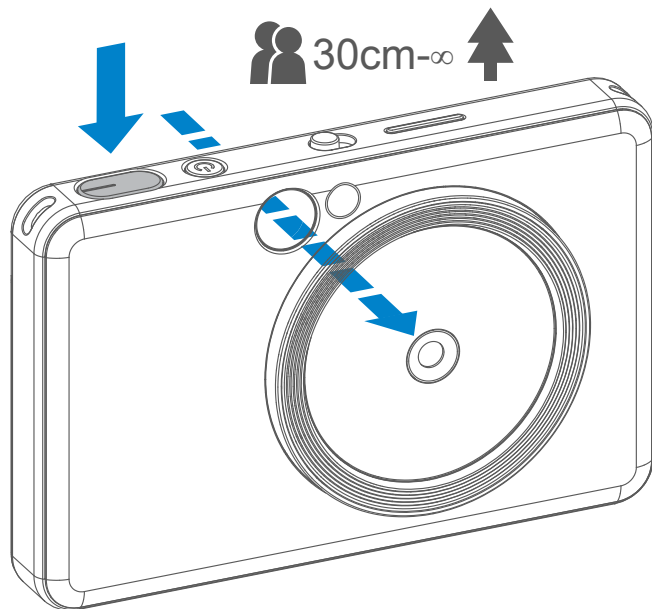

ВИДОШУКАЧ

Розмістіть зображення в рамці у видошукачі.



2 x 3



Позначка зовнішньої рамки для звичайної зйомки на відстані від 1 м і далі

2 x 2



Позначка рамки 2 x 2 для звичайної зйомки на відстані від 1 м і далі

2 x 3



Позначка внутрішньої рамки для зйомки великим планом на відстані 30 см

ДЗЕРКАЛО ДЛЯ СЕЛФІ

Розмістіть зображення в рамці дзеркала для селфі.



2 x 3



На відстані
фокусування 50 см

2 x 2



На відстані
фокусування 50 см



СПАЛАХ І ЛАМПИ ПІДСВІЧУВАННЯ

СПАЛАХ

Коли пристрій увімкнено та для спалаху ⚡ вибрано значення AUTO (АВТО), камера автоматично активує спалах у разі необхідності відповідно до умов освітлення.

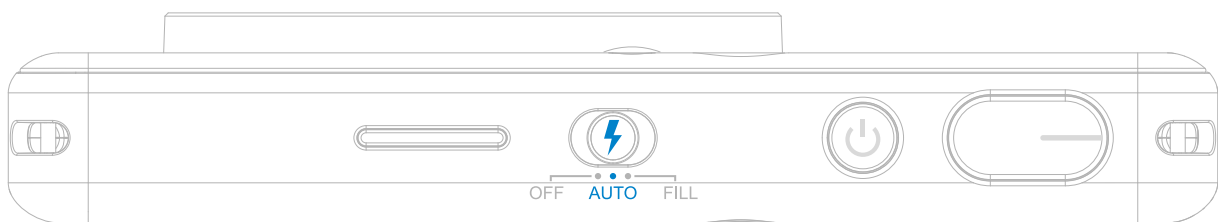

ЛАМПИ ПІДСВІЧУВАННЯ

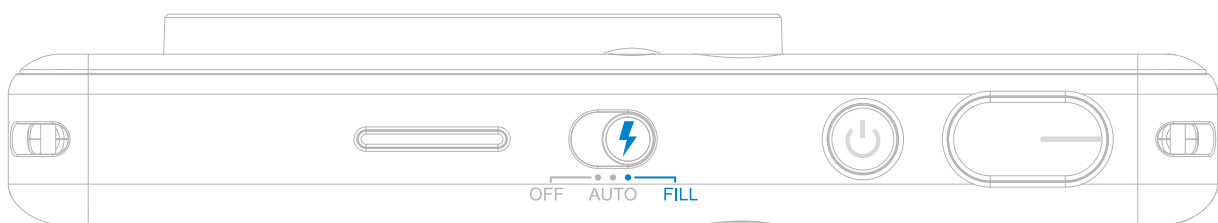

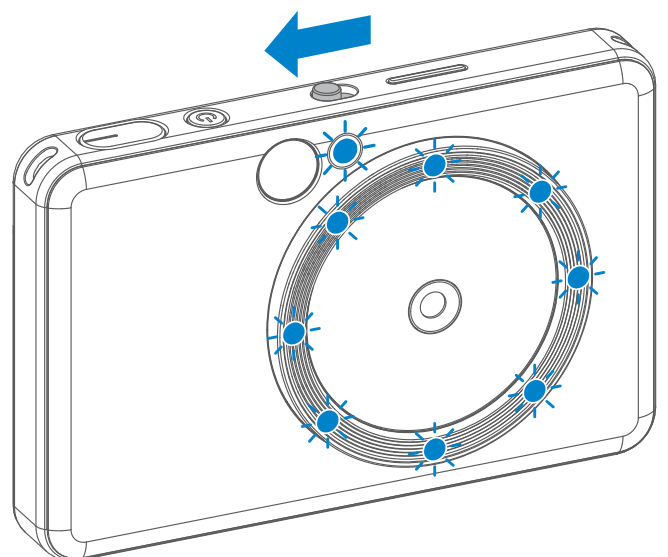

8 світлодіодних індикаторів, вбудованих у пристрій навколо об'єктива, забезпечують м'яке світло під час фотозйомки.

У разі зйомки селфі в режимі з підсвічуванням 8 світлодіодних індикаторів, розташованих навколо об'єктива, забезпечують рівномірне освітлення обличчя. Це дає змогу робити гарні селфі, мінімізуючи затемнення та забезпечуючи рівномірну яскравість усієї фотографії.

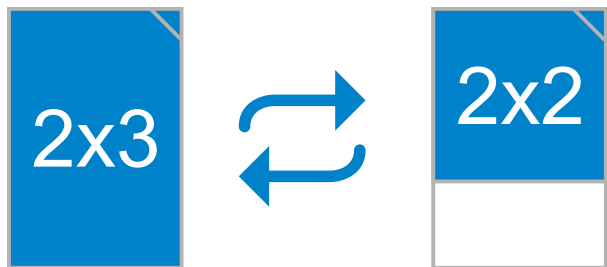

ФОРМАТ



Користувач може вибрати між двома форматами — 2 × 3 і 2 × 2 — за допомогою кнопки вибору формату . Формат можна змінити в будь-який час до зйомки.

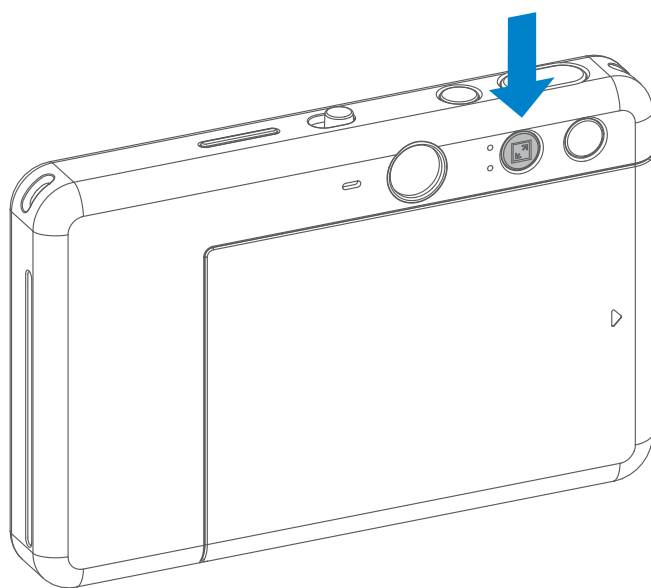

Коли встановлено формат 2 × 2, пуста область на фотопапері буде різною. Це залежить від орієнтації пристрою.

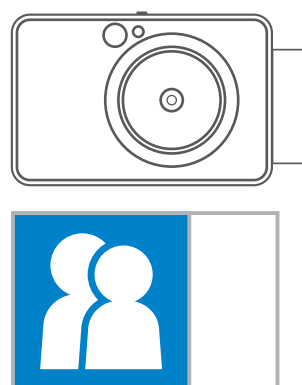
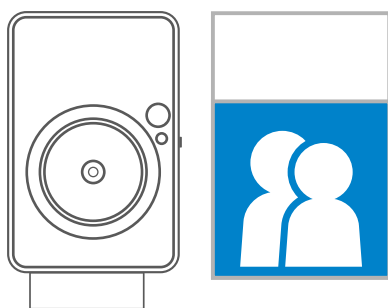
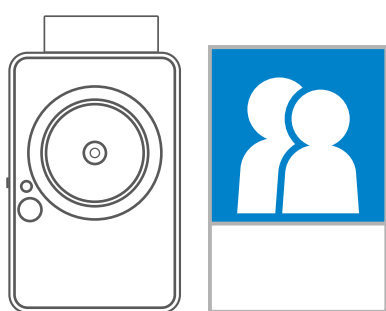

ДРУК І ПОВТОРНИЙ ДРУК

ДРУК ФОТОГРАФІЙ

- Фотографія буде надрукована відразу після фотозйомки.
- Можна надрукувати до 3 зображень за раз.
- За допомогою Програми можна також надрукувати фотографії зі смартфона.

ПОВТОРНИЙ ДРУК ФОТОГРАФІЇ

Якщо потрібно продублювати фотографію, яка знята й надрукована, або розповсюдити кілька однакових фотографій на вечірці, можна просто натиснути кнопку повторного друку , щоб продублювати останню фотографію.

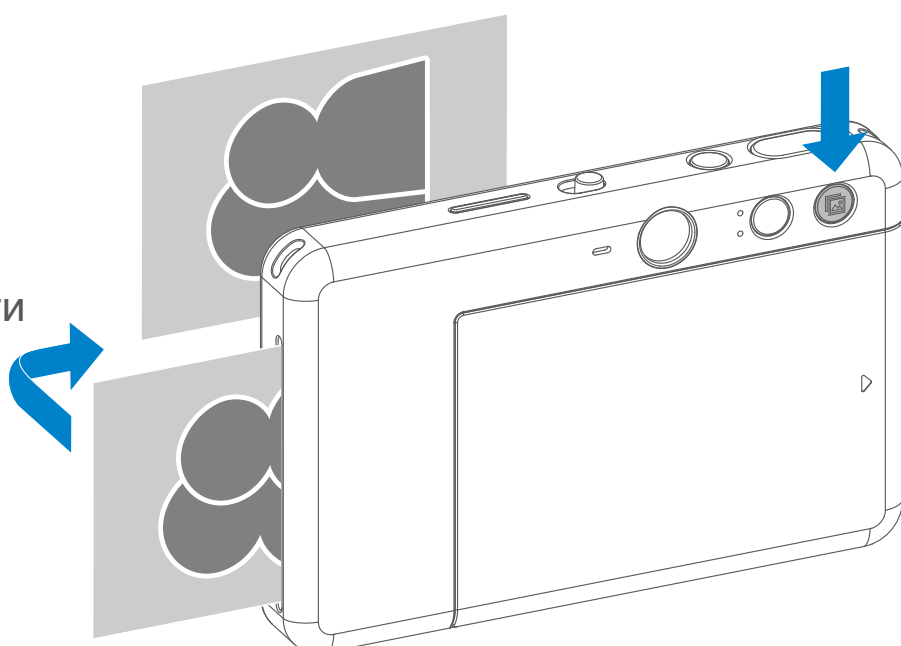

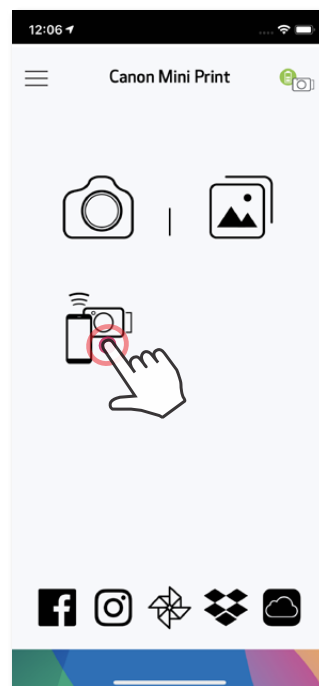

ДИСТАНЦІЙНА ЗЙОМКА

Можна дистанційно керувати пристроєм через ПРОГРАМУ, наприклад фотографувати. В ПРОГРАМІ натисніть піктограму , щоб перейти на сторінку дистанційного керування.



ТАЙМЕР

Натисніть піктограму , щоб зробити миттєвий знімок. Натисніть піктограму  і виберіть для таймера значення 3 секунди, 5 секунд або 10 секунд (за замовчуванням: OFF (ВИМК.)), натисніть , щоб почати в ідлік часу.

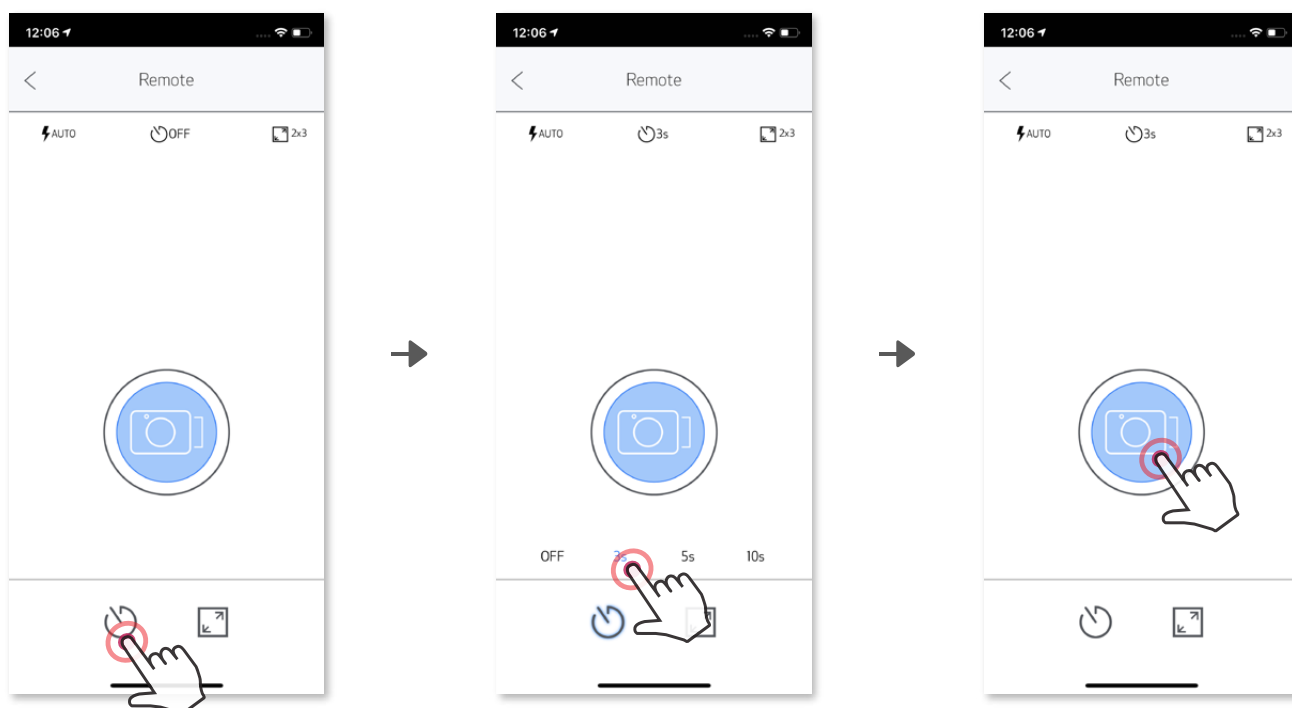

ФОРМАТ

Натисніть піктограму , щоб вибрати з двох форматів (2 × 3 і 2 × 2).

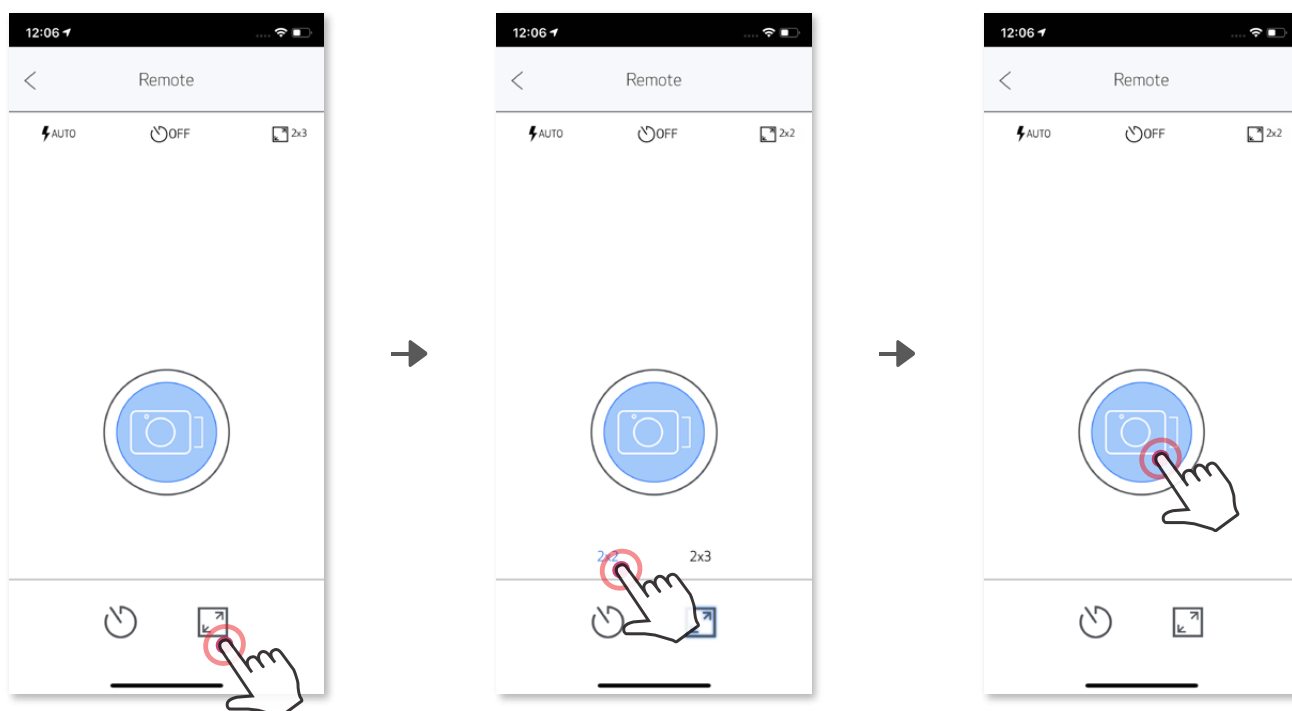



ГОЛОСОВІ КОМАНДИ КАМЕРИ

Коли камера підключена до мобільного пристрою, користувач може налаштувати звукові ефекти для ввімкнення та вимкнення живлення, а також для використання затвора. Користувач може записати 3 звукових файли (щонайбільше 4 секунди) для кожного ефекту голосових команд камери через Програму.

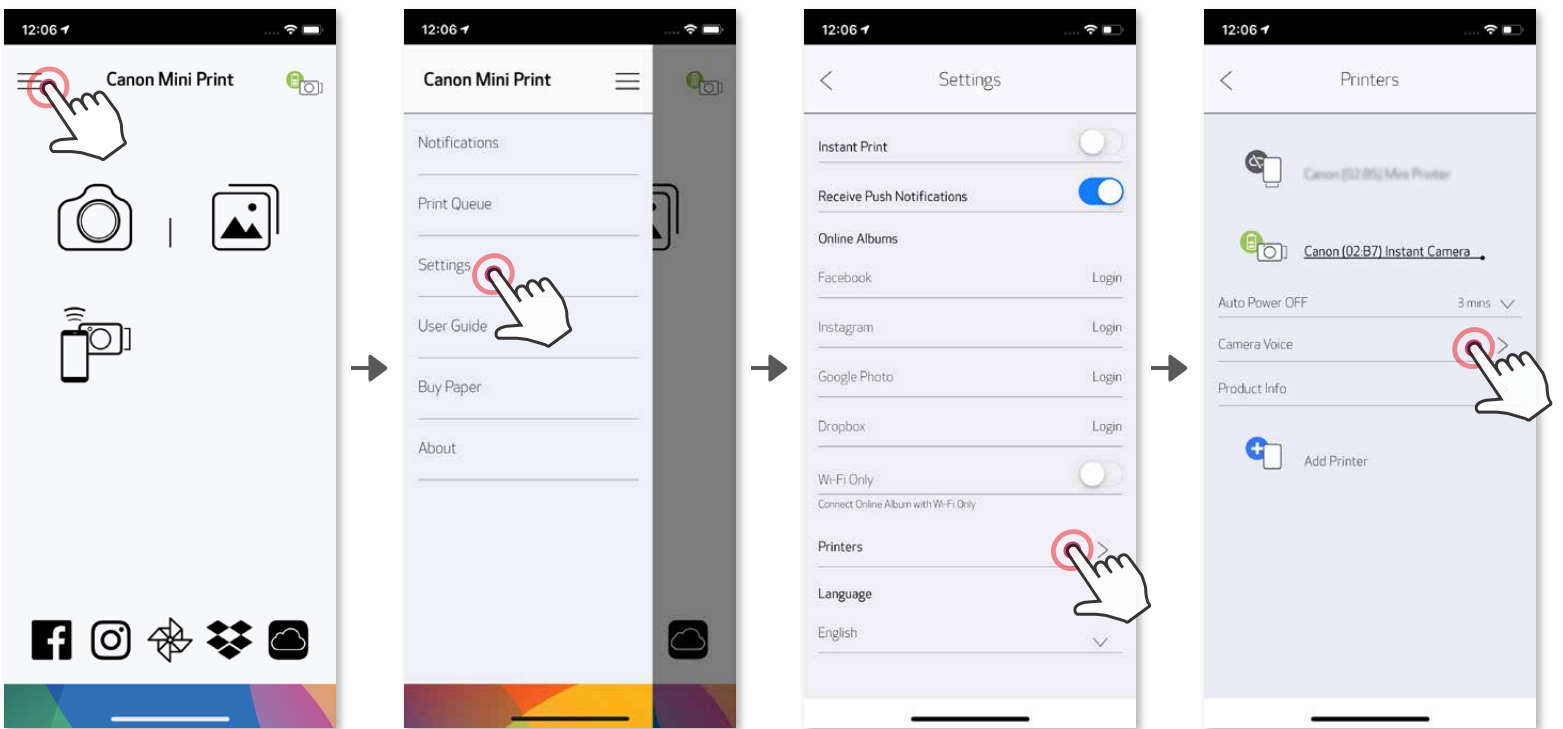
У головному меню торкніться піктограми , перейдіть у меню «Налаштування» > «Принтери», виберіть пристрій і натисніть «Голосові команди камери».



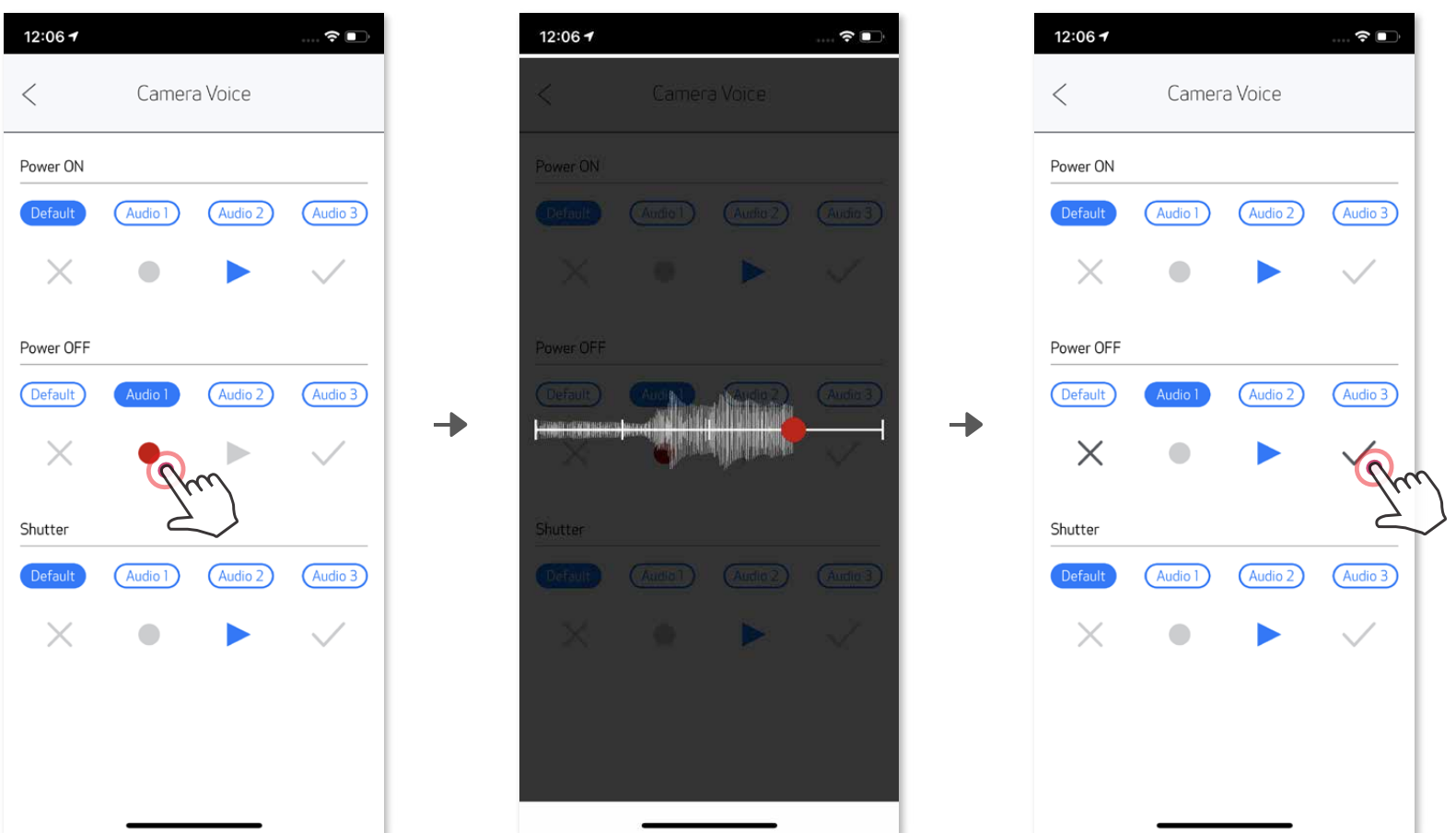

Щоб почати запис, торкніться піктограми файлу потрібного звукового ефекту, наприклад, **Audio 1**, а потім .

Натисніть піктограму , щоб відтворити звук, а  — щоб зберегти та застосувати звуковий ефект на камері.



СВІТЛОДІОДНИЙ ІНДИКАТОР

Стан	Операція/Ситуація	Світлодіодний індикатор
Увімкнення живлення	Натисніть і утримуйте кнопку живлення	 Синій >  Білий
Очікування	Стан після увімкнення пристрою.	 Білий
Вимкнення живлення	Натисніть і утримуйте кнопку живлення	 Вимк.
Помилка використання SMART SHEET™	Стан світлодіодного індикатора, якщо в пристрій вставлено не той аркуш SMART SHEET™ або сталась інша помилка використання SMART SHEET™.	 Синій (циклічне блимання)
Обробка SMART SHEET™	Відбувається друк аркуша SMART SHEET™.	 Білий
Папір відсутній	Якщо в пристрої немає паперу, він не фотографуватиме.	 Червоний
Змінання паперу/ відкрита кришка	Папір застряг або кришка принтера відкрита.	 Червоний
Підготовка до друку	Підготовка до друку	 Білий
Друк фотографій	Відбувається друк фотографій.	 Жовтий > пурпуровий > блакитний > білий (циклічне блимання)
Режим MS (режим масового зберігання)	Пристрій підключено до комп'ютера	 Пурпуровий
Помилка карти microSD	Не вдається записати дані на карту microSD.	 Пурпуровий
Надто висока температура	Температура пристрою надто висока.	 Червоний (доки пристрій не охолоне до нормальної температури)
Надто низька температура	Температура пристрою надто низька.	 Блакитний (доки пристрій не нагріється до нормальної температури)
Охолодження друкарської головки	Перед виконанням друку перевірте температуру головки принтера та дайте їй охолонути.	 Блакитний (циклічне блимання)

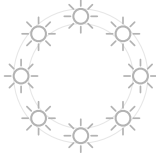
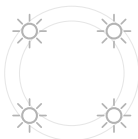
Низький рівень заряду акумулятора	Рівень заряду акумулятора нижче 20 %.	 Білий > червоний (циклічне блимання)
Занизький рівень заряду акумулятора	Рівень заряду акумулятора надто низький.	 Червоний > білий (циклічне блимання)
Оновлення мікропрограми	Відбувається оновлення мікропрограми.	 Білий
Формат 2 × 3	Коли вибрано формат 2 × 3, один раз блимнуть 8 світлодіодів у лампі підсвічування.	
Формат 2 × 2	Коли вибрано формат 2 × 2, один раз блимнуть 4 світлодіоди в лампі підсвічування.	

УСУНЕННЯ НЕПОЛАДОК

Стан	Світлодіодний індикатор	Дії
Помилка карти microSD	 Пурпуровий	<ul style="list-style-type: none"> Переконайтеся, що карта microSD вставлена належним чином. Перевірте, чи не заповнена пам'ять на карті microSD. Перевірте, чи не пошкоджено карту microSD. Переконайтеся, що карта microSD сумісна з пристроєм.
Помилка подавання паперу	 Червоний	<ul style="list-style-type: none"> Відкрийте кришку відсіку для паперу, щоб перевірити, чи завантажено фотопапір Canon ZINK.
Зминання паперу	 Червоний	<ul style="list-style-type: none"> Вимкніть і знову ввімкніть пристрій. Фотопапір подаватиметься автоматично.
Папір відсутній	 Червоний	<ul style="list-style-type: none"> Перезавантажте фотопапір Canon ZINK.
Кришка принтера не закрита належним чином	 Червоний	<ul style="list-style-type: none"> Закрийте кришку принтера належним чином.
Перегрів	 Червоний	<ul style="list-style-type: none"> Зачекайте, доки пристрій охолоне до нормальної температури та почне працювати знову.
Підключення	—	<ul style="list-style-type: none"> Перевірте, чи встановлено підключення Bluetooth® на смартфоні. Переконайтеся, що в ПРОГРАМІ вибрано правильний пристрій. Переконайтеся, що ОС смартфона сумісна й актуальна.
Помилка дистанційного керування		<ul style="list-style-type: none"> Переконайтеся, що пристрій підключено до Програми. Переконайтеся, що Програму й мікропрограму оновлено.
Помилка налаштування голосових команд		<ul style="list-style-type: none"> Переконайтеся, що пристрій підключено до Програми. Переконайтеся, що Програму й мікропрограму оновлено.
Пристрій не працює		<ul style="list-style-type: none"> Переконайтеся, що рівень заряду акумулятора не надто низький. Якщо він занизький, перезарядіть пристрій.
Фотозйомка		<ul style="list-style-type: none"> Переконайтеся, що мікропрограму пристрою оновлено. Переконайтеся, що черга завдань друку доступна. Перевірте, чи є в пристрої фотопапір Canon ZINK.

ТЕХНІЧНІ ХАРАКТЕРИСТИКИ

Технологія друку	ZINK™
Роздільна здатність друку	314 × 600 точок/дюйм
Швидкість друку	Приблизно 50 секунд (привод запускається та зупиняється при кімнатній температурі 25 °C)
Формати фотографій	2 × 2 або 2 × 3 дюйми
Сумісні типи паперу	Фотопапір Canon ZINK™: ZP-2030-20 (20 аркушів) ZP-2030-50 (50 аркушів) 2 × 3 дюйми, клейка зворотна поверхня
Ресурс паперу	До 10 аркушів фотопаперу ZINK™ і 1 аркуш SMART SHEET™
Роздільна здатність зображення	8 Мп
Фокусна відстань	25,4 мм
Діафрагма	f/2.2
Діапазон фокусування	30 см — ∞
Чутливість	Задається автоматично (ISO 100—1600)
Спалах	ТАК (автоматичний)
Діапазон дії спалаху	0,5—1,0 м
Карта пам'яті	Карта microSD (до 256 ГБ)
Джерело живлення	Вбудований літєво-полімерний акумулятор із можливістю перезаряджання (700 мА·год, 7,4 В)
Швидкість заряджання	Приблизно 120 хвилин (Повний заряд)
Блок живлення	Вихідний струм: 1 А (мін.), напруга: 5 В
Зовнішні умови	- Рекомендована температура експлуатації, заряджання та зберігання пристрою: від 15 до 32 °C - Рекомендована вологість експлуатації, заряджання та зберігання пристрою: 40—55 % відносної вологості - Робоча температура: від 5 до 40 °C - Робоча вологість: < 70 % відносної вологості
Автоматичне вимкнення живлення:	через 3, 5 або 10 хвилин (можна налаштувати в програмі)
Габарити	121 мм (Ш) × 80,3 мм (Г) × 21,5 мм (В)
Вага	188 г
Сумісні ОС (для комп'ютера)	Windows 7 / 8 / 8.1 / 10 Операційна система macOS 10.10—10.14
Можливості підключення	Bluetooth® 4.0
Сумісні ОС	iOS 9.0 або новішої версії та Android 4.4 або новішої версії
Прикладна програма для мобільних пристроїв	Canon Mini Print
Підключення для заряджання та передавання даних	USB 2.0 (Micro USB)

ІНСТАЛЯЦІЯ ПРОГРАМИ

ВАРІАНТ ①

ПОШУК ЗА СЛОВОСПОЛУЧЕННЯМ «Canon Mini Print» У МАГАЗИНІ ПРОГРАМ

Для Android™ — у магазині Google Play™

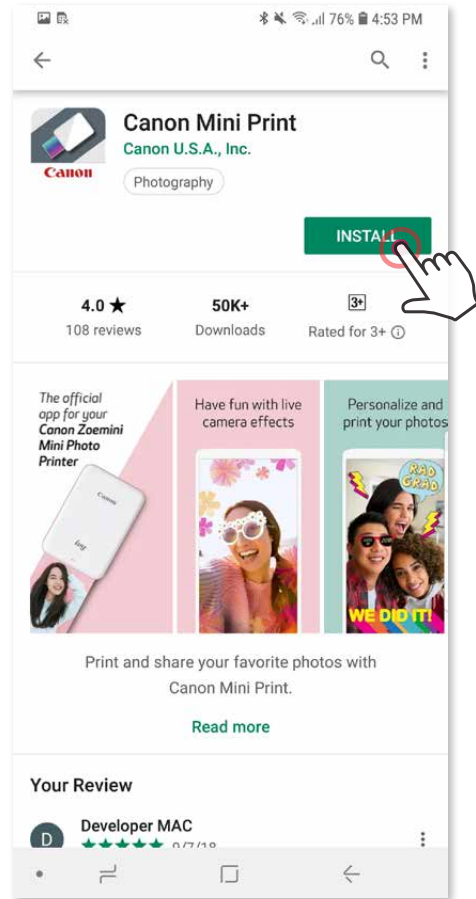
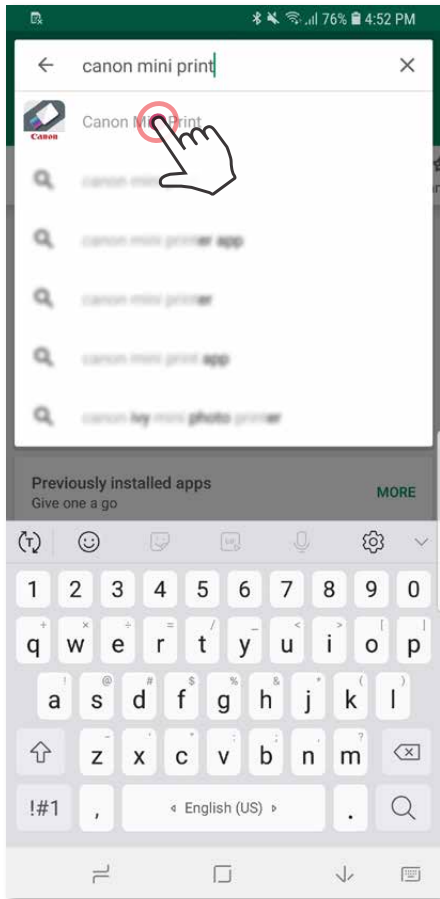

Для iOS® — в App Store®

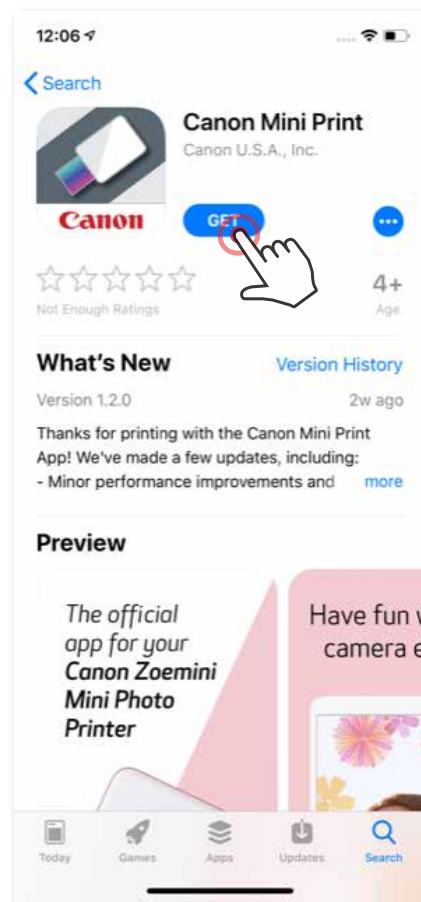
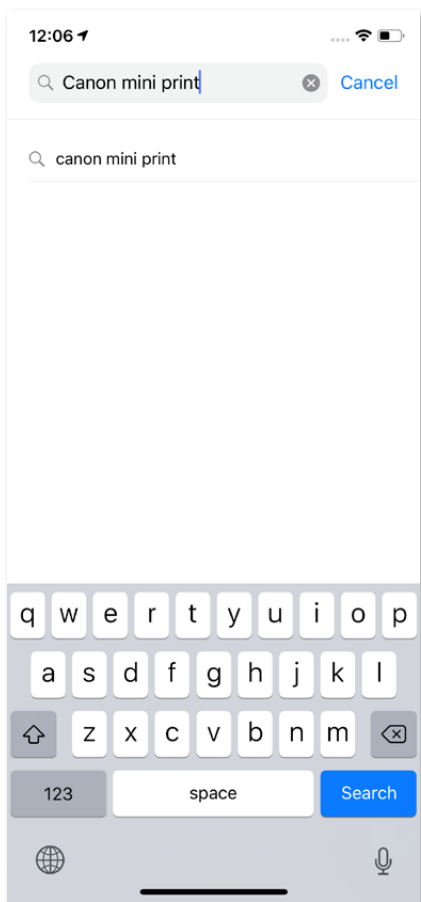

ВАРІАНТ ②

СКАНУВАННЯ QR-КОДУ В «Короткому посібнику для початку роботи»



Для Android™

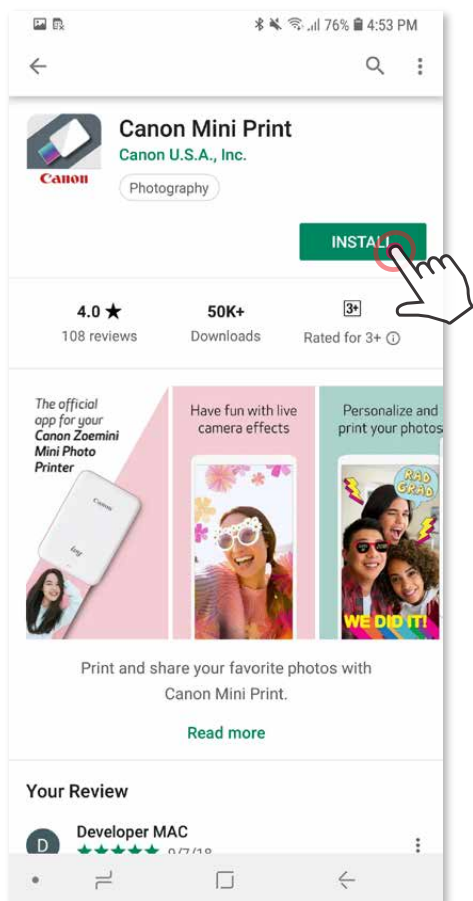

Для iOS®

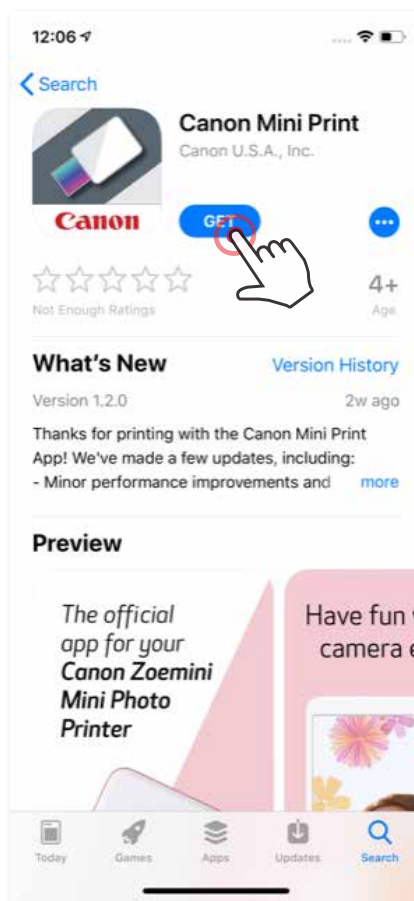

ВАРІАНТ ③

Із сайту <https://app.canonminiprint.com/>

ВАРІАНТ ④

ЗА ДОПОМОГОЮ ТЕХНОЛОГІЇ ЗВ'ЯЗКУ НА НЕВЕЛИКИХ ВІДСТАНЯХ (NFC) лише для Android

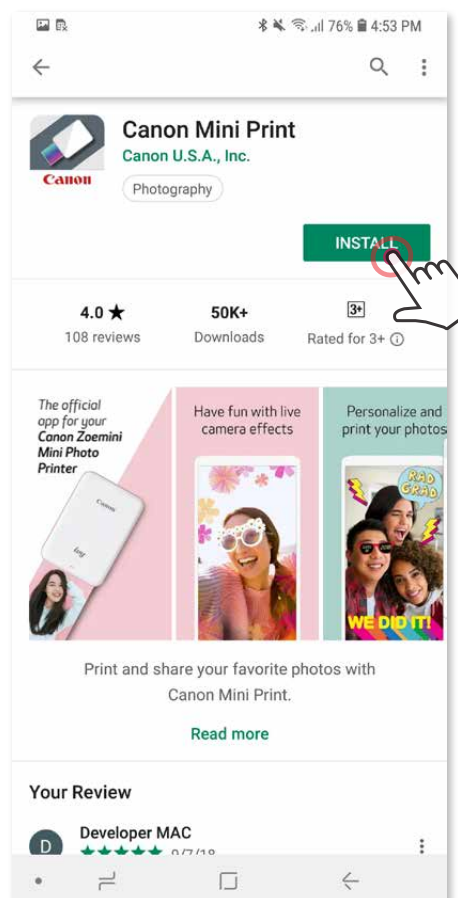
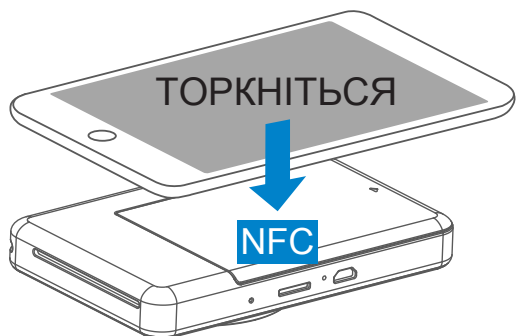

З'єднання камери з функцією МИТТЄВОГО ДРУКУ З МОБІЛЬНИМ ПРИСТРОЄМ

З'єднання для Android

- ① Увімкніть принтер, натиснувши й утримуючи кнопку живлення, доки не почне світитися світлодіодний індикатор стану.
- ② Відкрийте меню «Налаштування» на мобільному пристрої, щоб увімкнути Bluetooth®, і з'єднайте пристрій із принтером.

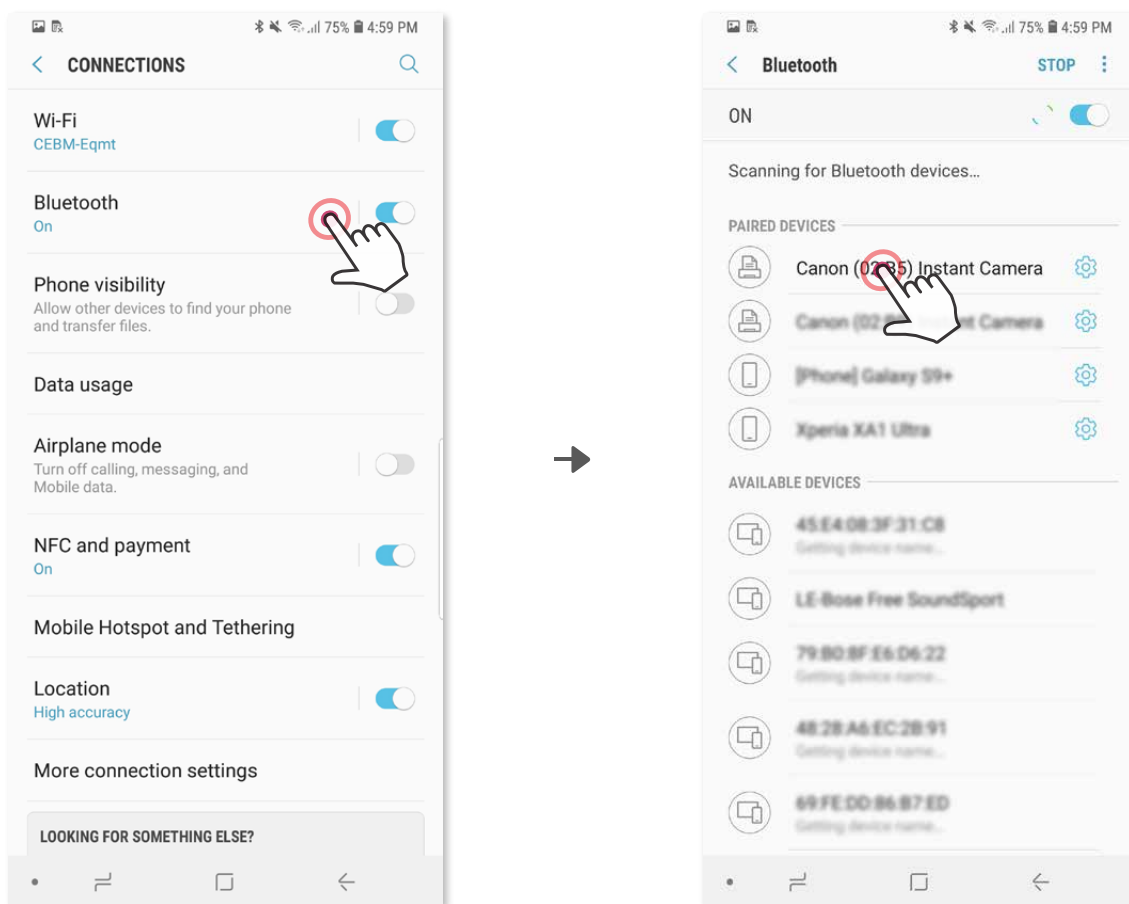

- ③ **ВАРІАНТ А** – додайте принтер до програми. Торкніться піктограми у верхньому правому куті та виберіть принтер. Піктограма зміниться, щоб показати рівень заряду акумулятора під час підключення.

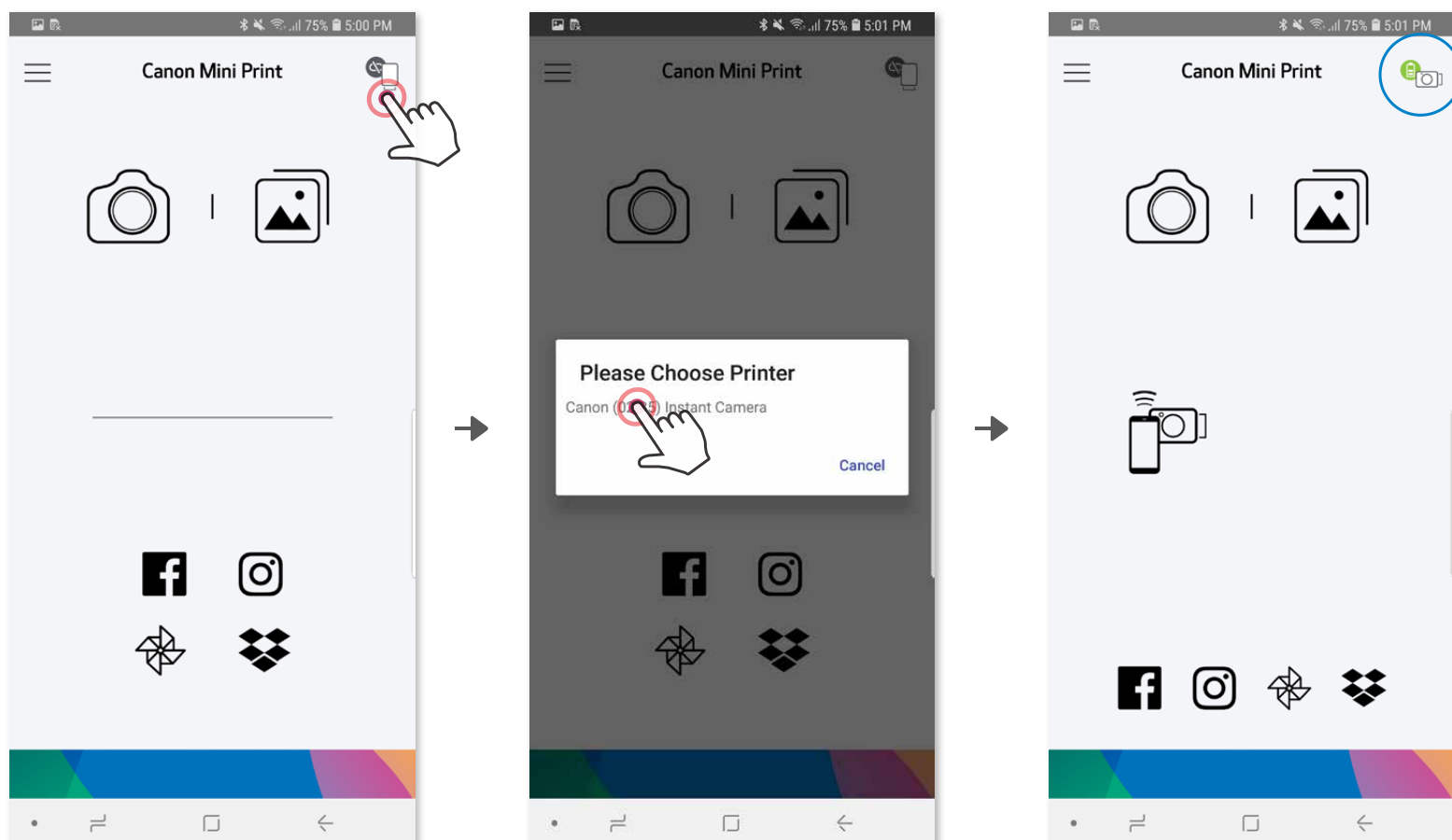

③ **ВАРІАНТ В** – додайте принтер до програми. У головному меню виберіть вкладку «Параметри» і «Принтер», а потім торкніться пункту «Додати принтер» і виберіть принтер.

Ваш принтер відобразиться в списку «Принтери», а піктограма зміниться, показуючи рівень заряду акумулятора під час підключення.

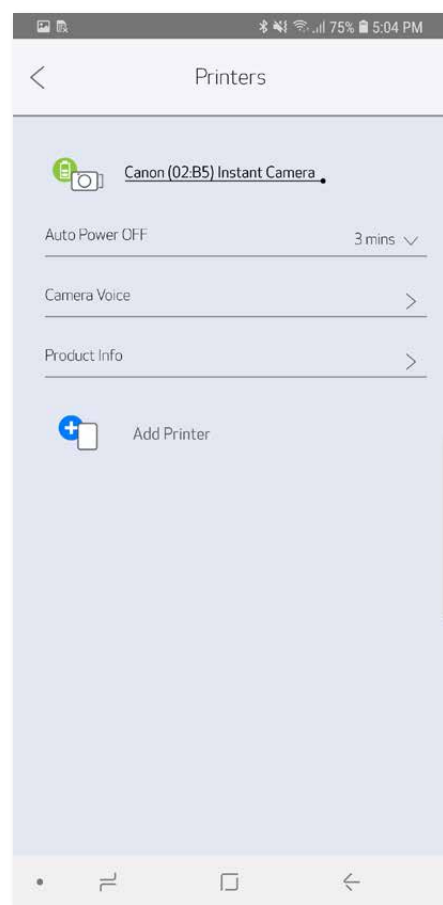
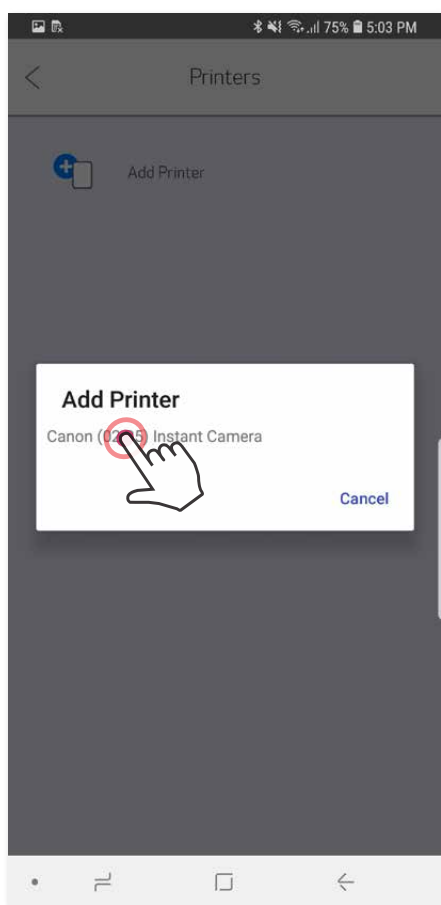
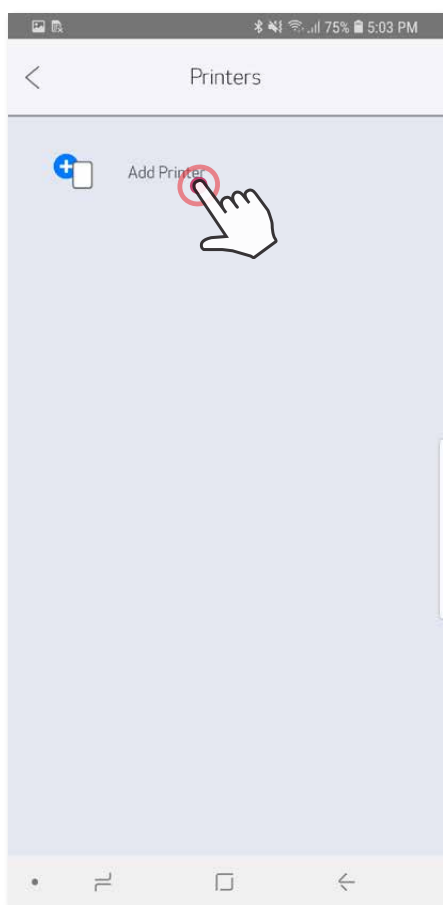
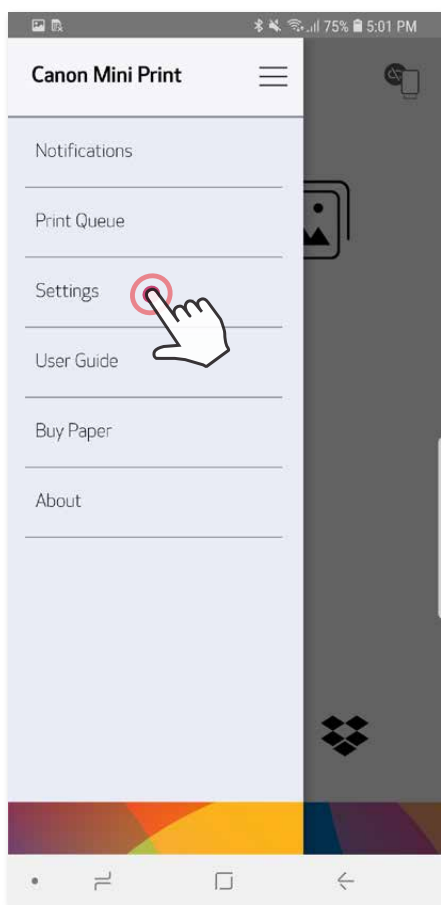
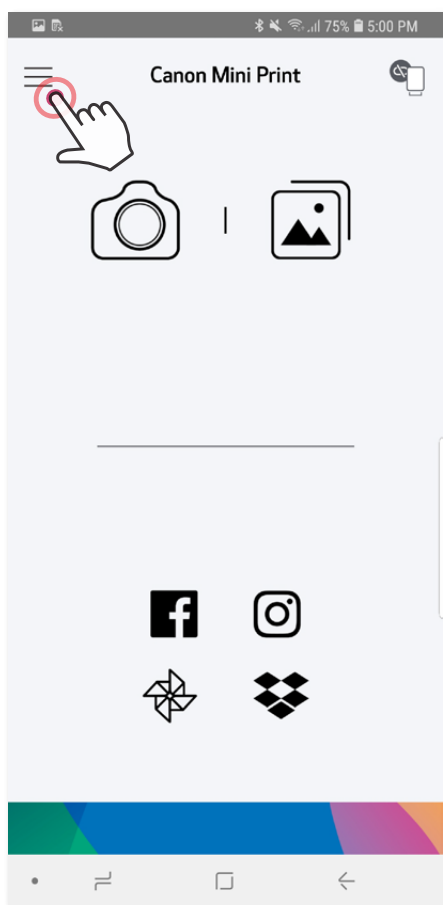

З'єднання для iOS

- ① Увімкніть принтер, натиснувши й утримуючи кнопку живлення, доки не почне світитися світлодіодний індикатор.
- ② Відкрийте меню «Налаштування» на мобільному пристрої, щоб увімкнути Bluetooth®, і з'єднайте пристрій із принтером.

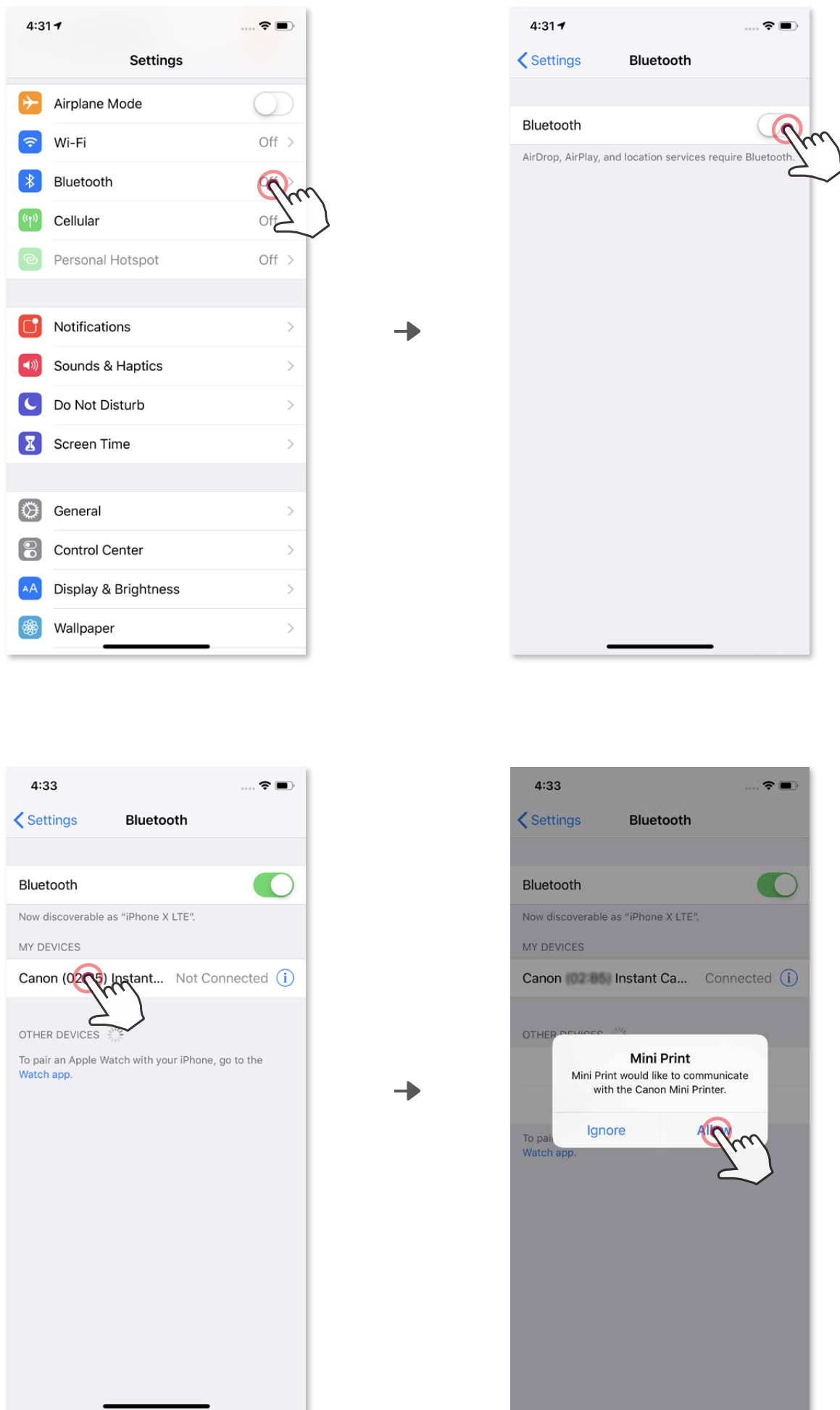

- ③ **ВАРІАНТ А** – додайте принтер до програми. Торкніться піктограми у верхньому правому куті та виберіть принтер. Піктограма зміниться, щоб показати рівень заряду акумулятора під час підключення.

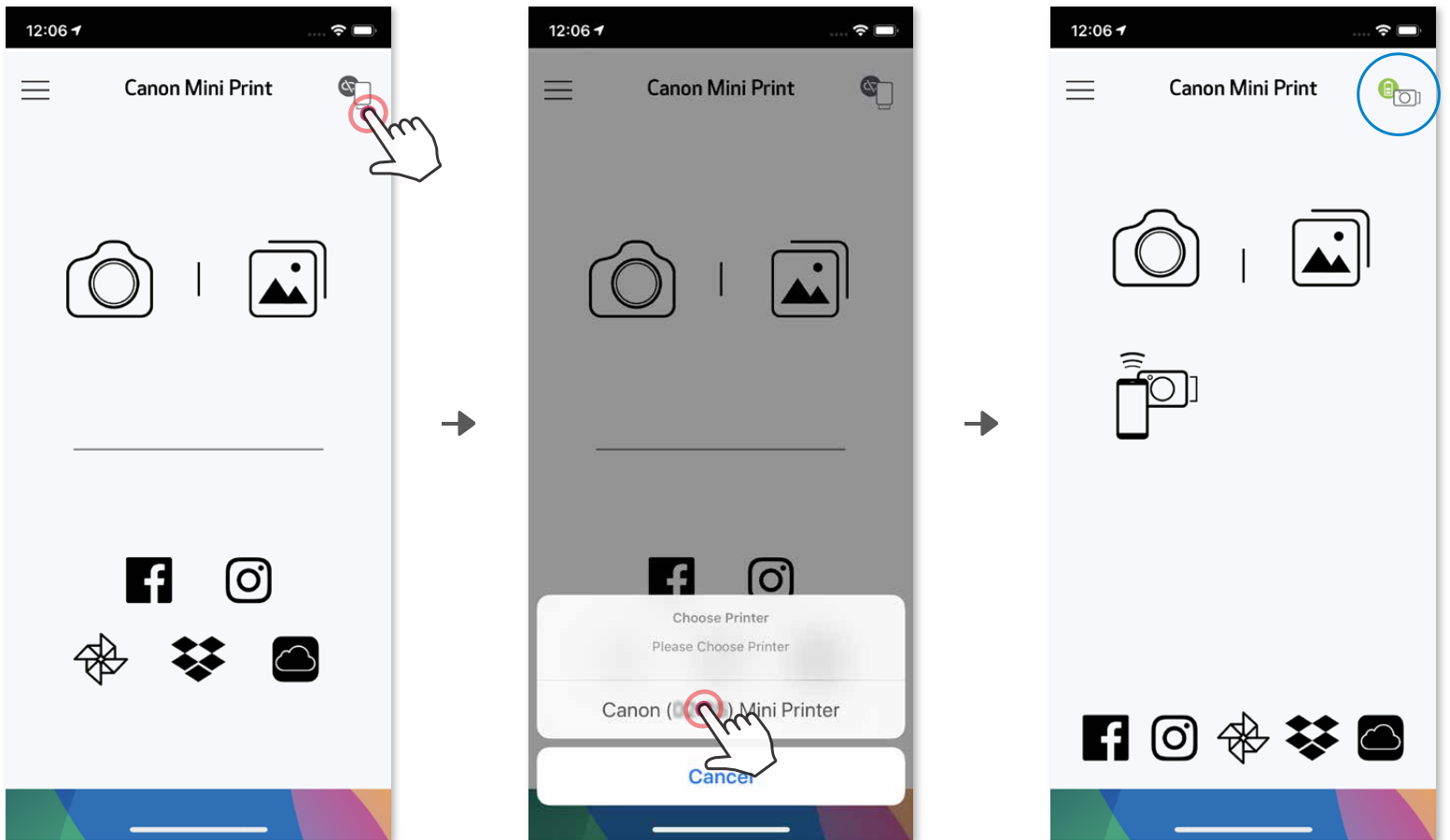

—АБО—

- ③ **ВАРІАНТ В** – додайте принтер до програми. У головному меню виберіть вкладку «Параметри» і «Принтер», а потім торкніться пункту «Додати принтер» і виберіть принтер.

Ваш принтер відобразиться в списку «Принтери», а піктограма зміниться, показуючи рівень заряду акумулятора під час підключення.

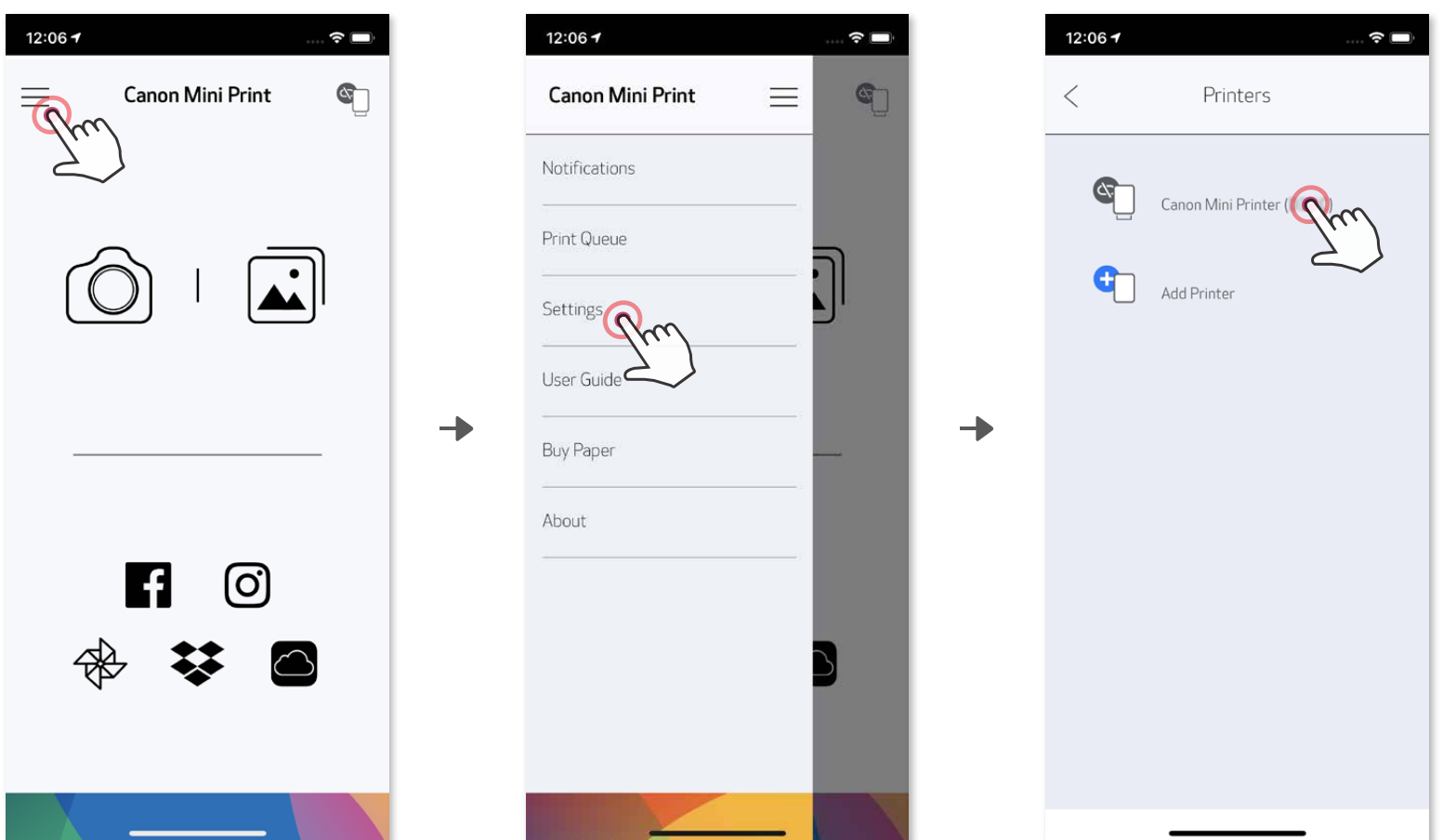

З'єднання для Android (через NFC)

- ① Переконайтеся, що на вашому мобільному пристрої ввімкнено NFC та Bluetooth®.
- ② Відкрийте програму Canon Mini Print.
- ③ Розташуйте мобільний пристрій над принтером.
- ④ Дотримуйтесь інструкцій на екрані, щоб завершити об'єднання в пару та перше підключення.

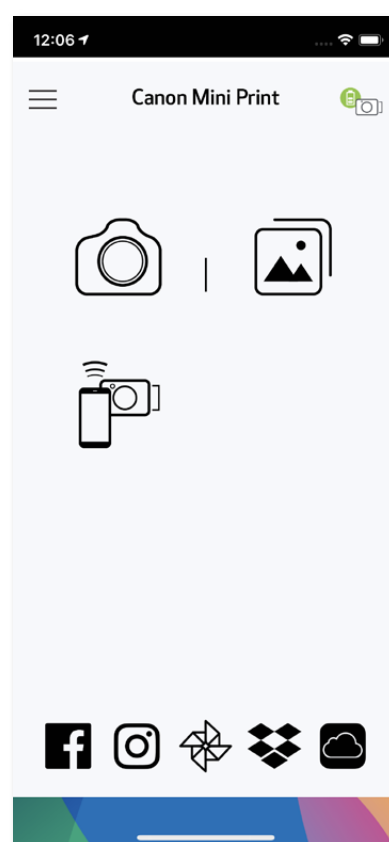
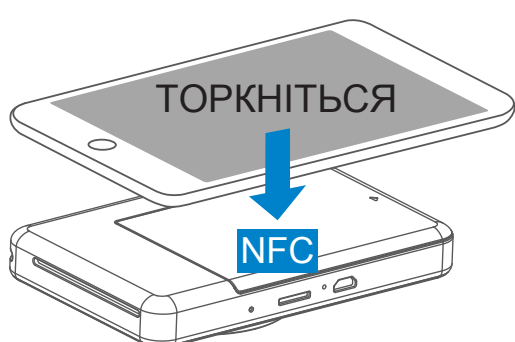

! ПРИМІТКА

Піктограма поточного стану принтера (відображається в програмі)



Додати новий принтер



Принтер не підключено



Принтер підключено (відображення стану кумулятора)

Про з'єднання

- Один принтер можна з'єднати лише з одним пристроєм iOS або Android.
- Один пристрій iOS або Android можна з'єднати з кількома принтерами. Щоб з'єднати додатковий принтер, перейдіть у розділ «Параметри принтера» в головному меню та натисніть кнопку «Додати принтер».
- Знайдіть і з'єднайте принтер із назвою «Камера з функцією миттєвого друку Canon (xx:xx)». Перевірте, щоб останні 4 цифри MAC-номера (xx:xx) збігалися з тими, що містяться на етикетці всередині принтера.
- Пошук і передавання даних через Bluetooth® можуть не відбутися — це залежить від зовнішніх умов. Перевірте підключення через Bluetooth® на своєму мобільному пристрої та повторіть спробу.

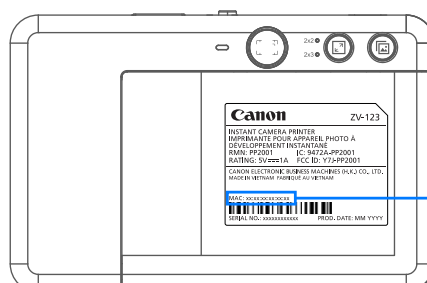
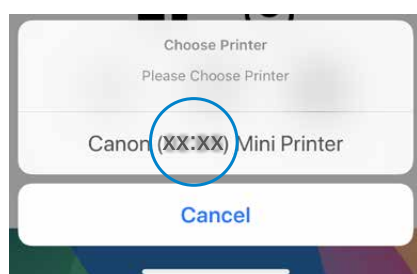

MAC: xx:xx:xx:xx:xx:xx

ІНТЕРФЕЙС КОРИСТУВАЧА

ГОЛОВНИЙ ЕКРАН

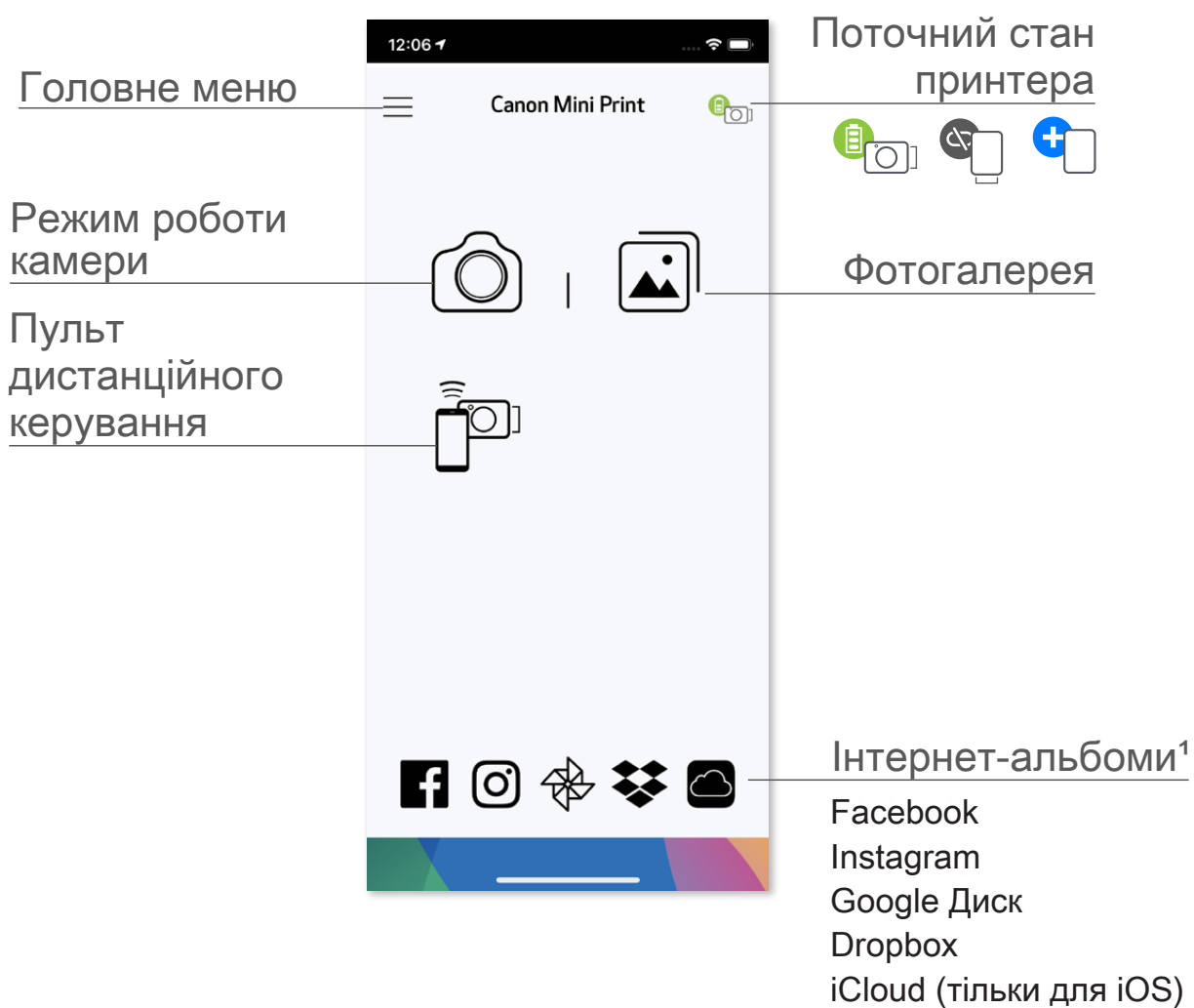

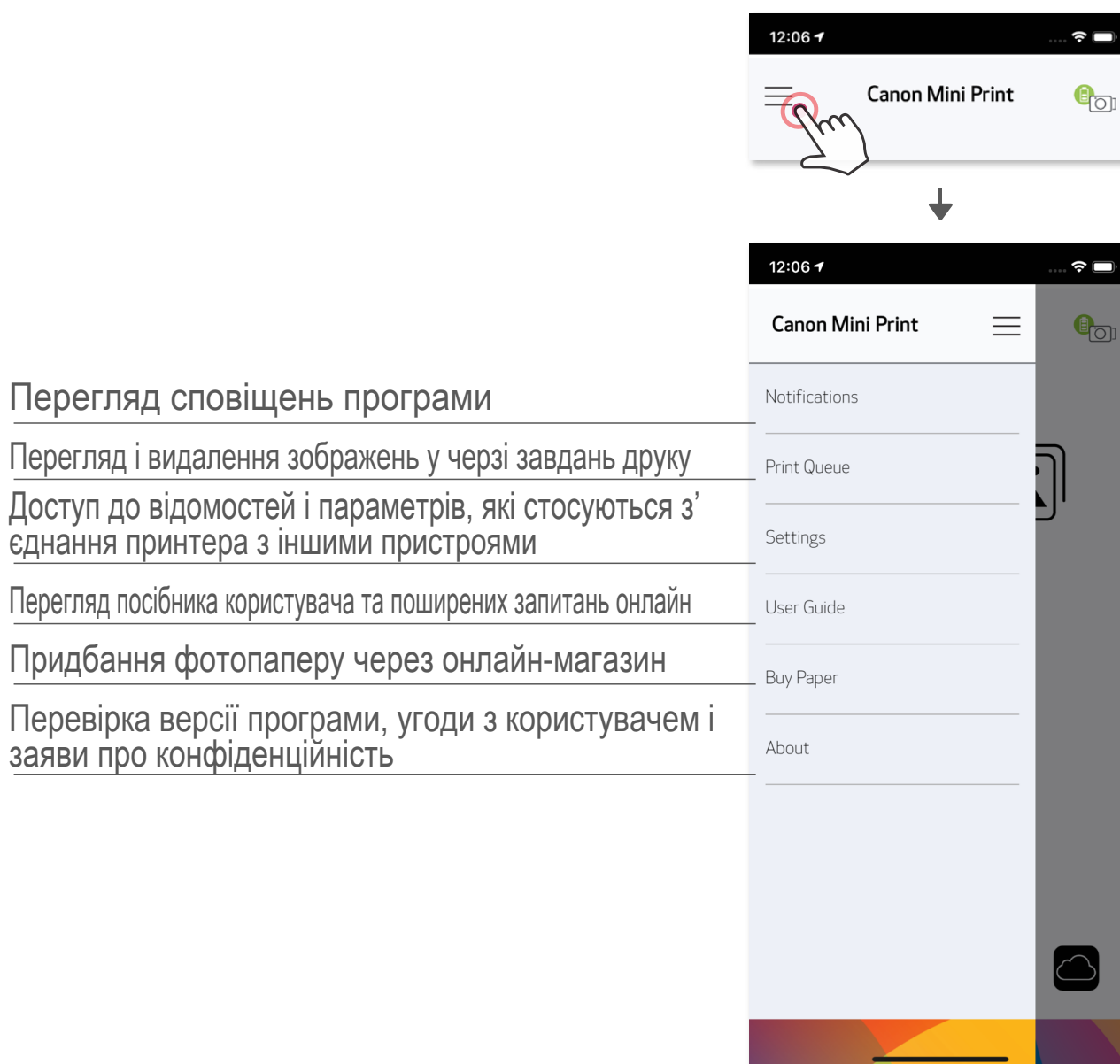

ГОЛОВНЕ МЕНЮ



Особливості роботи програми, функції та доступні інтернет-альбоми можуть бути різними — це залежить від вашого пристрою й регіону.

1) Необхідне підключення до Інтернету. Потрібний обліковий запис активної соціальної мережі або Cloud.

КАМЕРА СМАРТФОНА

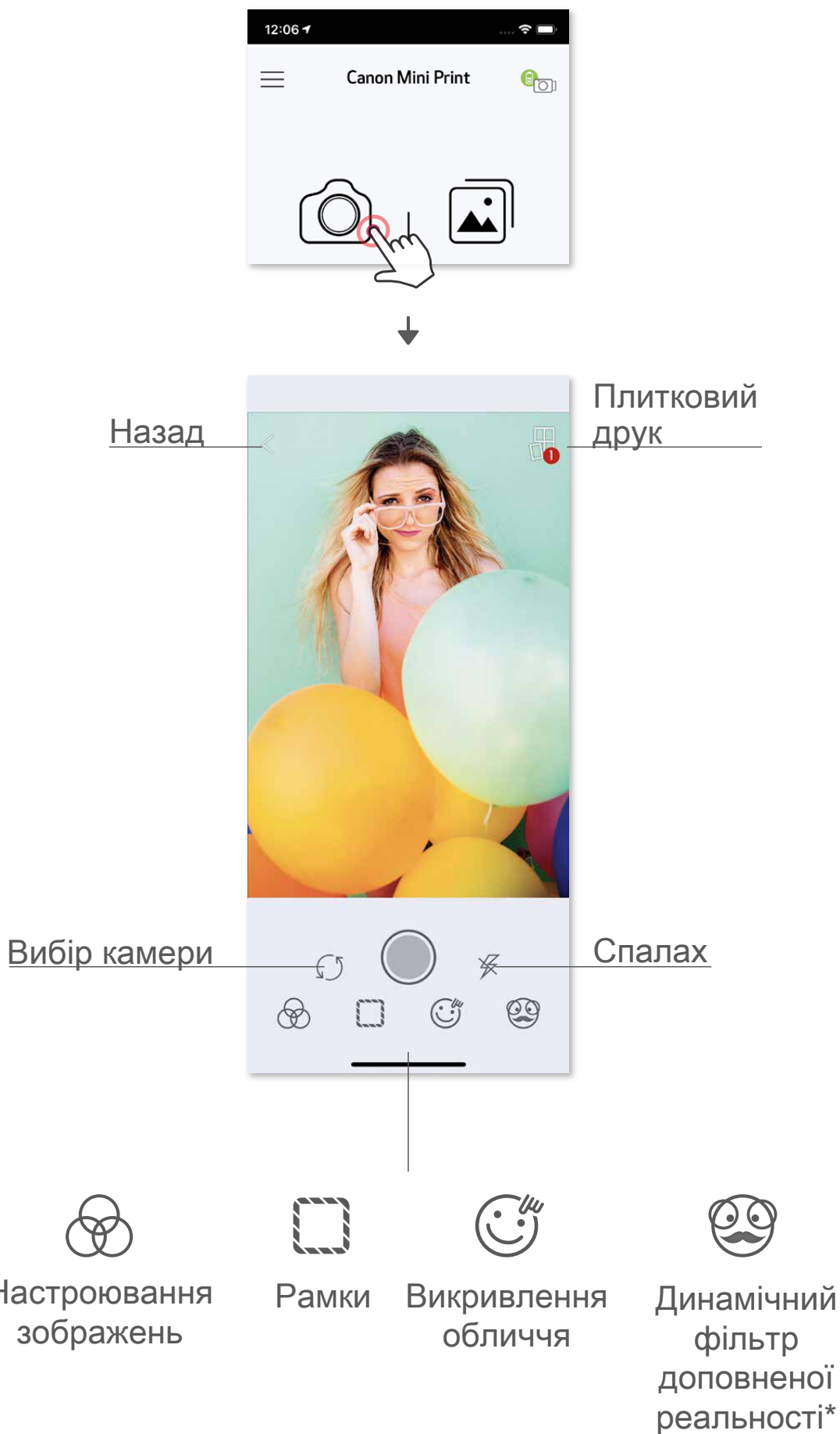

- ① Щоб зробити знімок за допомогою камери на смартфоні, торкніться піктограми  на головному екрані. (Крім того, щоб зробити знімок з ефектами, торкніться піктограм у нижній частині екрана.)
- ② Коли знімок зроблено, його можна надрукувати, відредагувати, зберегти або поділитися ним.
- ③ Щоб роздрукувати, торкніться піктограми .



* Необхідне виявлення облич на знімку.

ФОТОГАЛЕРЕЯ

У фотогалереї можна шукати знімки в режимі перегляду галереї, за папками або за календарем.

- ① Щоб переглянути фотогалерею, торкніться піктограми  на головному екрані.
- ② Коли фотографію вибрано, її можна надрукувати, відредагувати, зберегти або поділитися нею.
- ③ Щоб роздрукувати, торкніться піктограми .

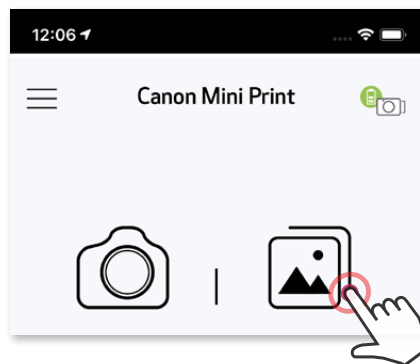

Усі фотографії — галерея

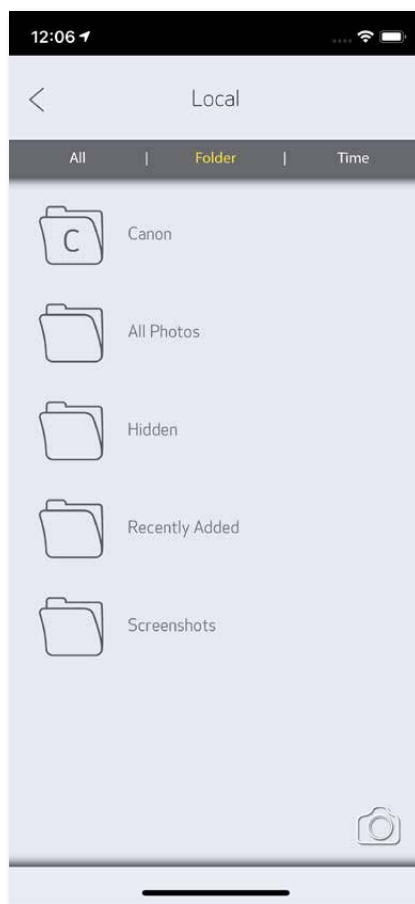

Режим перегляду папок

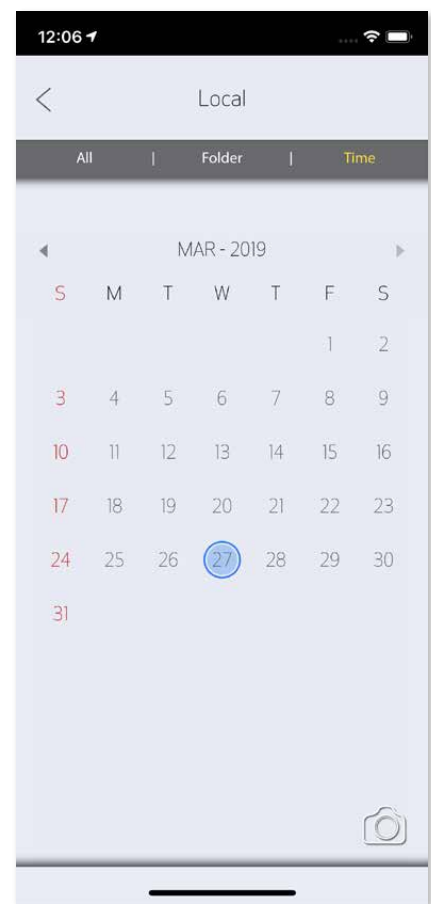

Режим перегляду календаря

ДРУК ФОТОГРАФІЙ

Коли все буде готово, натисніть піктограму , щоб надрукувати фотографію. Переконайтеся, що принтер увімкнено й з'єднано.



На сторінці «Черга завдань друку» можна

- ① Натиснути піктограму , щоб видалити фотографію з черги завдань друку.
- ② Змінити команду друку, натиснувши на фотографію та провівши по ній.
- ③ Торкнутися певної фотографії та припинити її друк, відобразиться знак паузи.

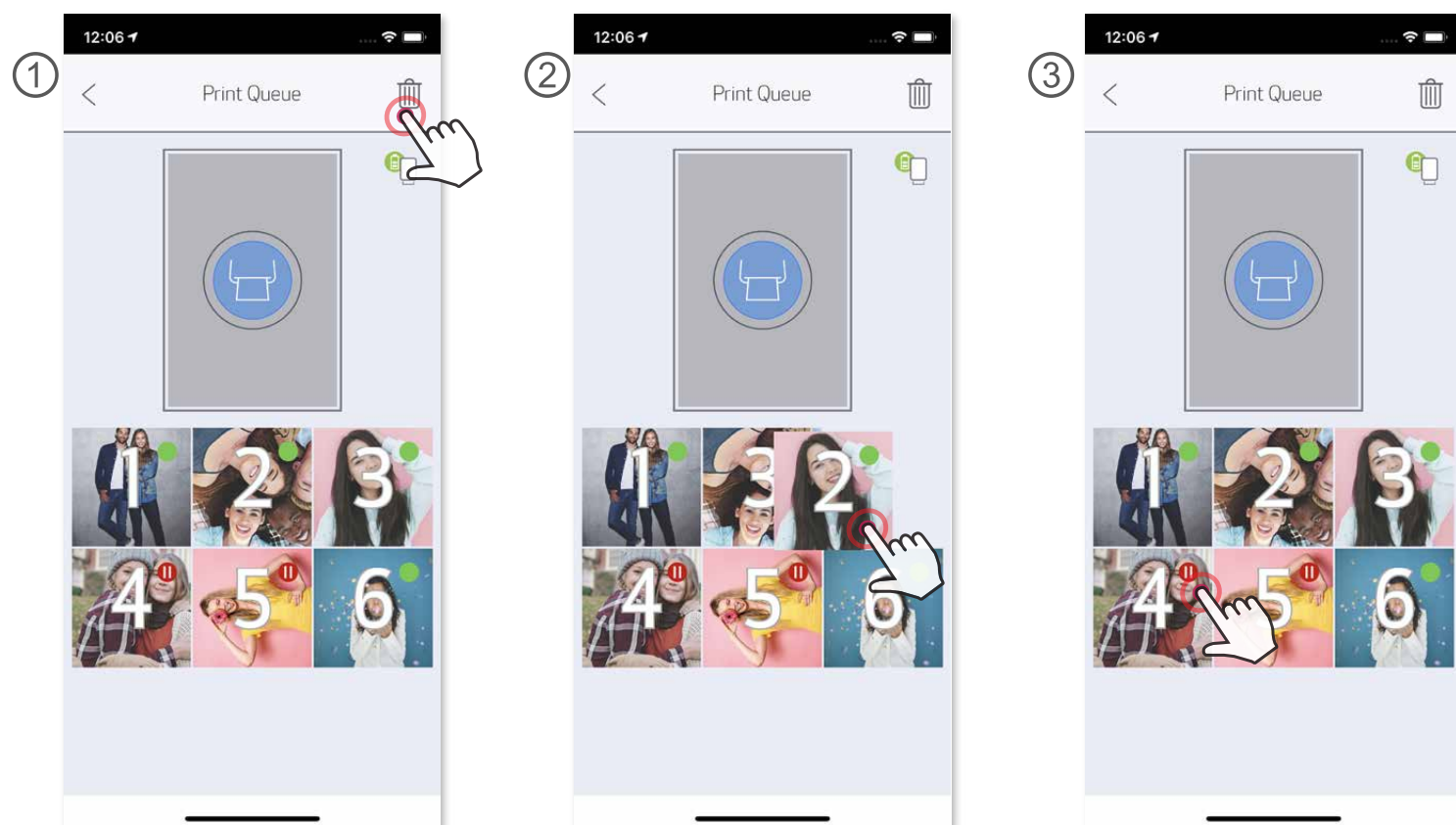

Примітка про чергу завдань друку. Якщо під час надсилання фотографії на друк принтер не увімкнено й не підключено, фотографія зберігається в черзі завдань друку. Щоб роздрукувати фотографію, просто увімкніть принтер і підключіть його повторно. З'явиться запит, чи потрібно друкувати фотографію з черги завдань. Щоб переглянути або видалити фотографії в черзі, перейдіть у головне меню й виберіть вкладку «Черга завдань друку».

ПРИМІТКА

- Надруковане зображення може відрізнитися від оригінального, оскільки «технологія екрана», яка використовується для відображення кольорів на мобільному пристрої, відрізняється від «технології друку», яка використовується для друку кольору на папері.
- Не витягуйте папір силою під час друку або змінання паперу.
- Не відкривайте верхню кришку під час друку. Це може вплинути на якість друку.
- Якщо принтер вібрує або рухається, це може вплинути на якість друку фотографій.

РЕДАГУВАННЯ ФОТОГРАФІЙ

Свої фотографії можна редагувати за допомогою фільтрів, наклейок, тексту тощо.

- ① Торкніться піктограм на нижній панелі екрана.
- ② Редагуйте фотографії на свій смак.
- ③ Пам'ятайте, що перш ніж закрити екран, потрібно зберегти, надіслати або роздрукувати змінені фотографії.





Настроювання
зображень

Рамки

Текст

Викривлення
обличчя*



Наклейки

Фільтр
зображення

Малюнок

Яскравість

Контрастність

Насиченість
кольору

RGB

Віддзеркалити
(по вертикалі)



Віддзеркалити
(по горизонталі)

Повернути

* Необхідне виявлення облич на знімку.

ВИКОРИСТАННЯ ПЛИТКОВОГО ДРУКУ

Щоб роздрукувати одну фотографію на кількох аркушах для створення великого плаката, скористайтеся функцією плиткового друку.

- ① Коли все готово для друку, торкніться піктограми  і виберіть розмір плиток для друку: 2 × 2 або 3 × 3. (На фотографії відобразяться лінії її розділення.)



- ② Торкніться піктограми , щоб надрукувати плитки, а потім об'єднати їх і створити великий плакат.





ВИКОРИСТАННЯ КОЛАЖНОГО ДРУКУ

Використовуйте функцію колажного друку, щоб надрукувати 6 фотографії на одному аркуші 2 × 3.

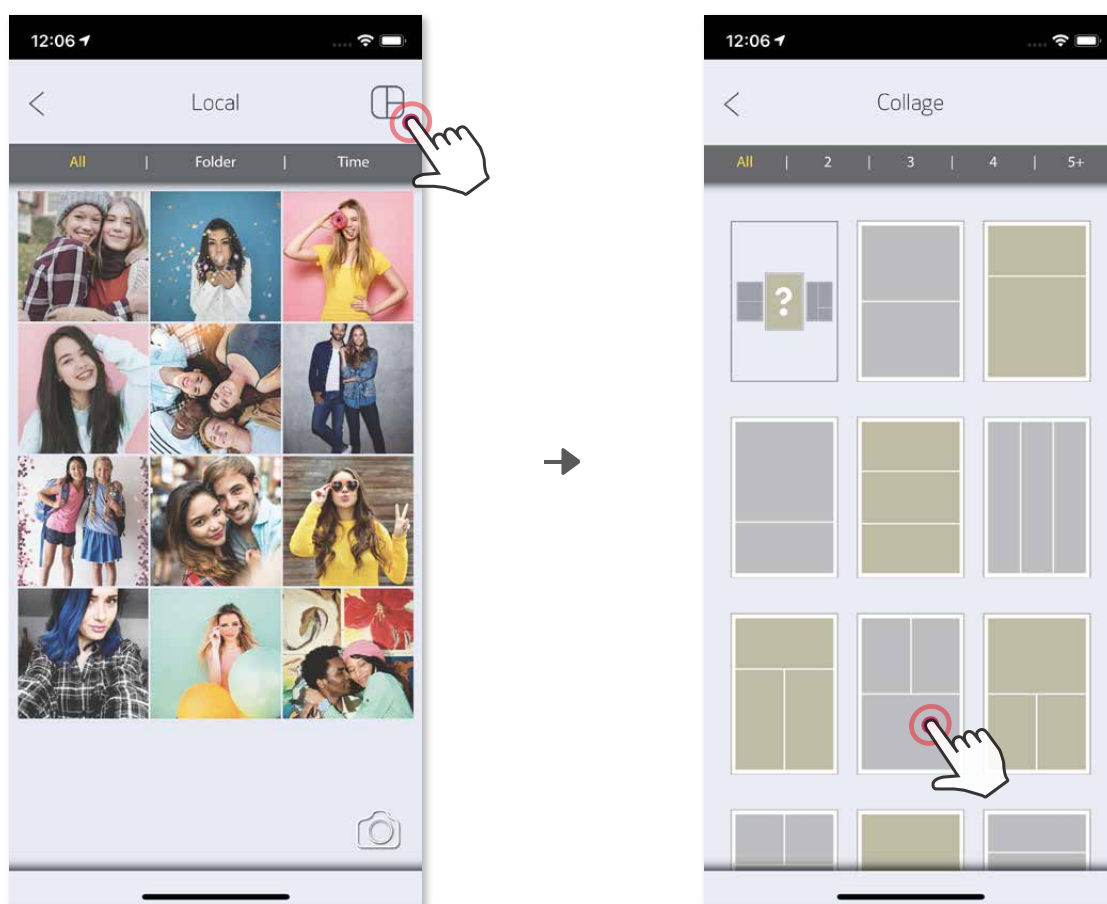
- ① Відкрийте свої фотографії у фотогалереї або в інтернет-альбомах.
- ② Торкніться піктограми , щоб переглянути варіанти шаблонів і вибрати той, який слід використовувати (можна вибрати від 2 до 6 фотографій у шаблоні).



- ③ Позначте кількість фотографій, потрібних для шаблону, і натисніть команду «Вибрати».
- ④ Розташуйте зображення в колажі, як вам подобається, а потім торкніться піктограми  для друку,  для спільного доступу або  для збереження.

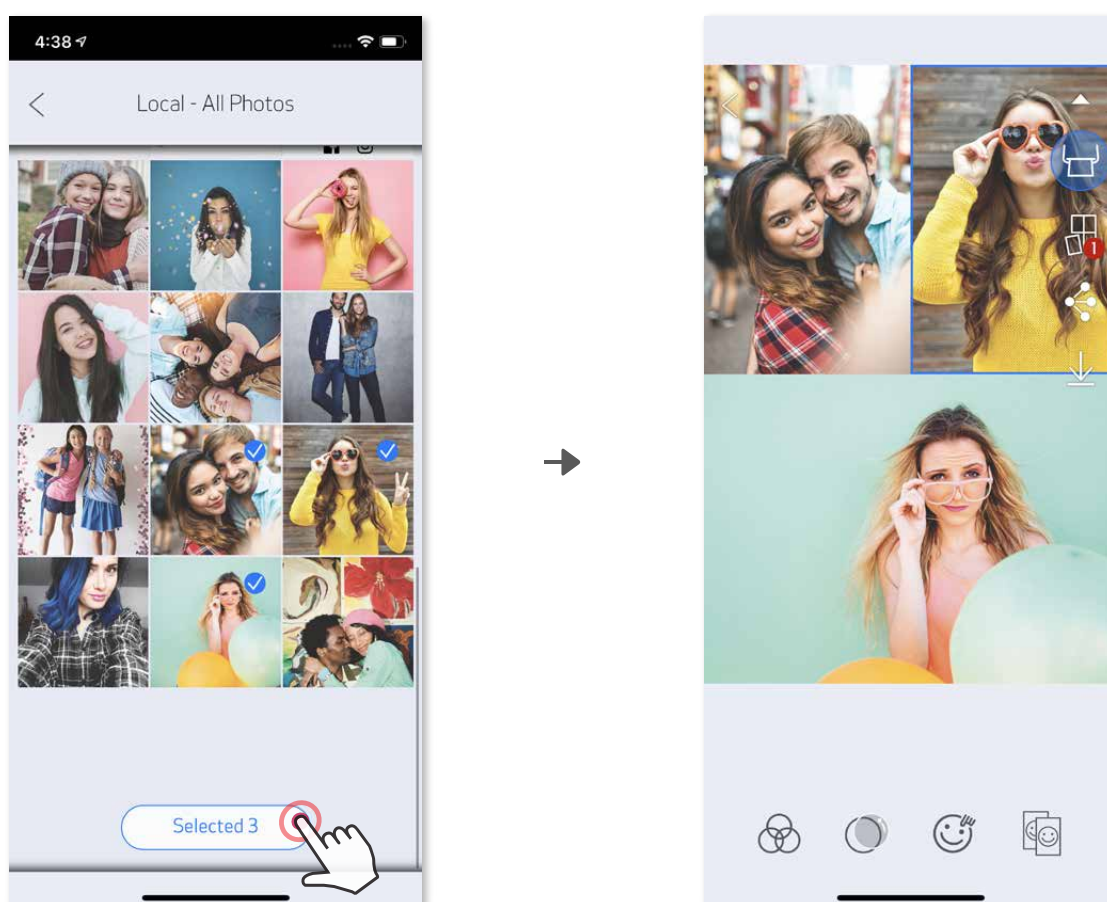

НАДСИЛАННЯ ФОТОГРАФІЙ

Знімки та змінені фотографії можна легко надсилати або зберігати.

- ① Коли все готово, торкніться піктограми , щоб відкрити параметри на своєму пристрої.
- ② Надішліть фотографію в програму зі списку або збережіть її на своєму пристрої.



Android

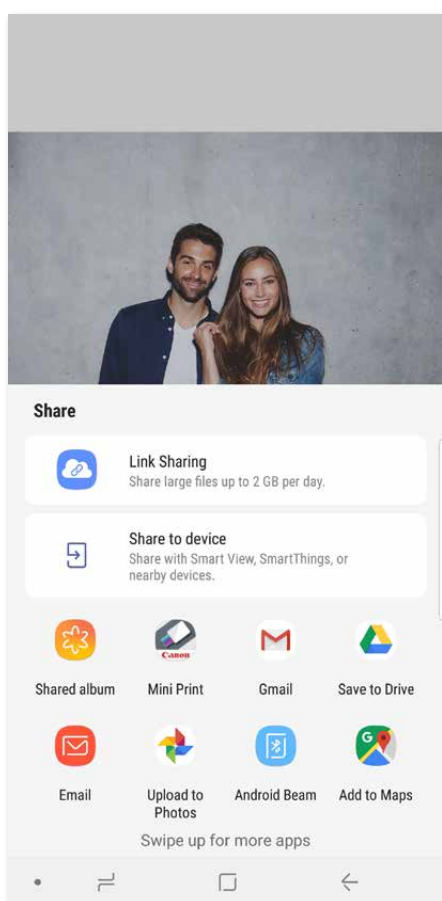

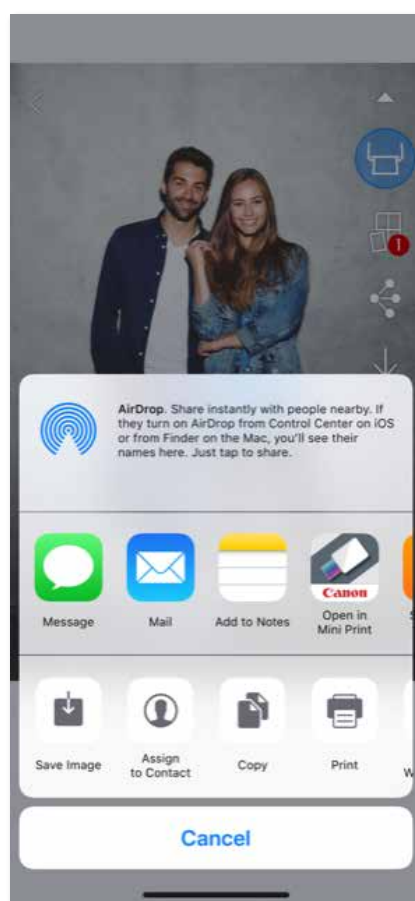

iOS



ЗБЕРЕЖЕННЯ ФОТОГРАФІЙ

Зображення можна зберегти в папці Canon у програмі.

- ① Коли все готово, натисніть піктограму , щоб зберегти фотографію.
- ② Щоб переглянути збережені фотографії, натисніть піктограму , після чого натисніть вкладку «Папка», а потім «Місцевий — Canon».

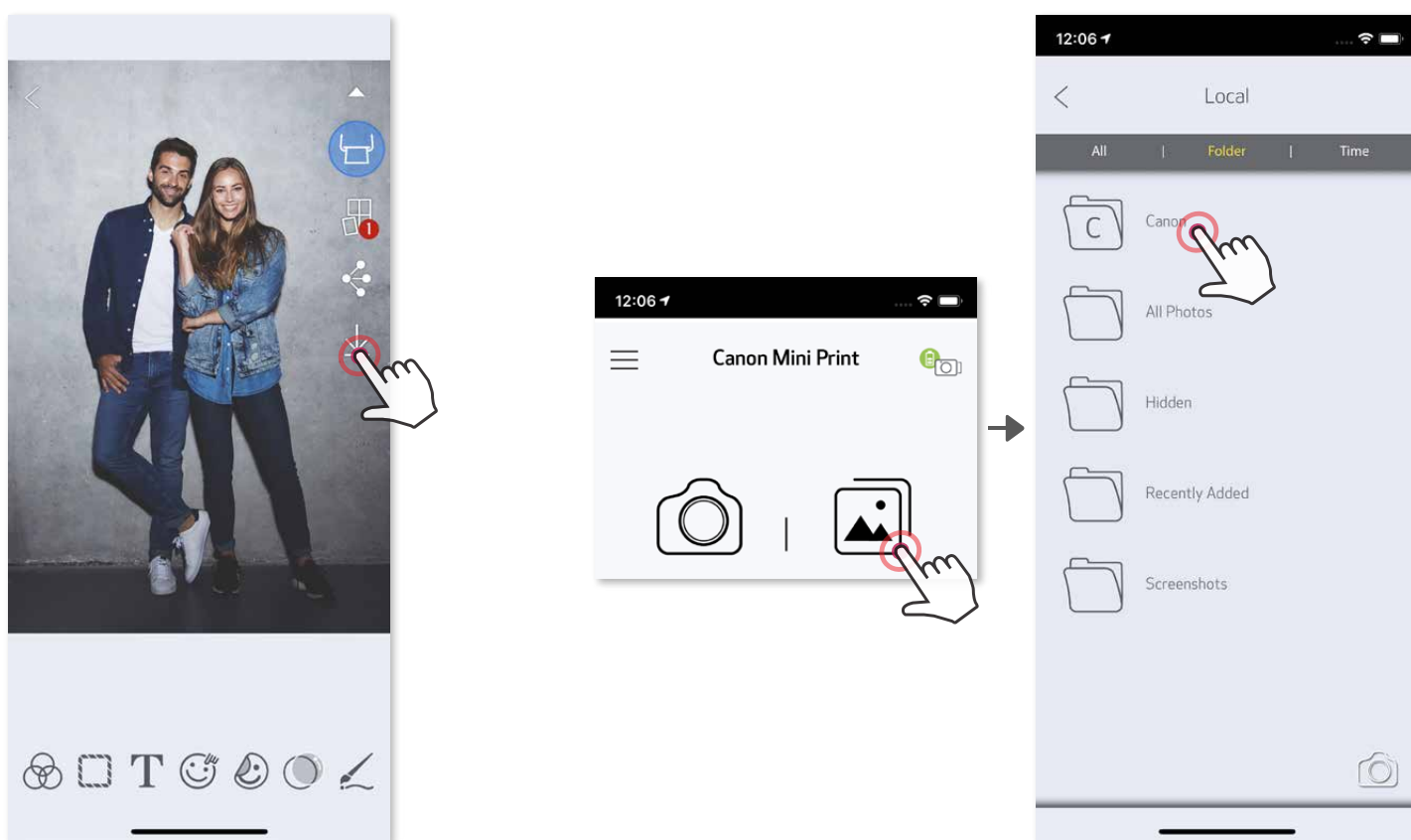

Щоб видалити фотографію з папки Canon у програмі, натисніть піктограму , щоб увійти у фотогалерею.

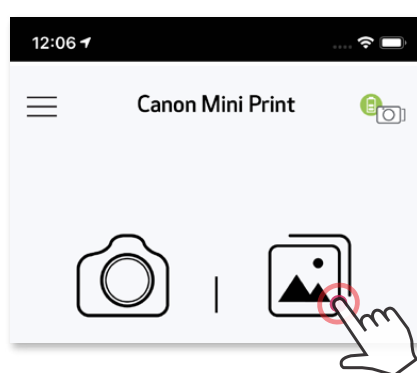

- ② Натисніть вкладку «Папка», а потім «Місцевий — Canon».
- ③ Натисніть , а потім виберіть фотографію, яку потрібно видалити назавжди.

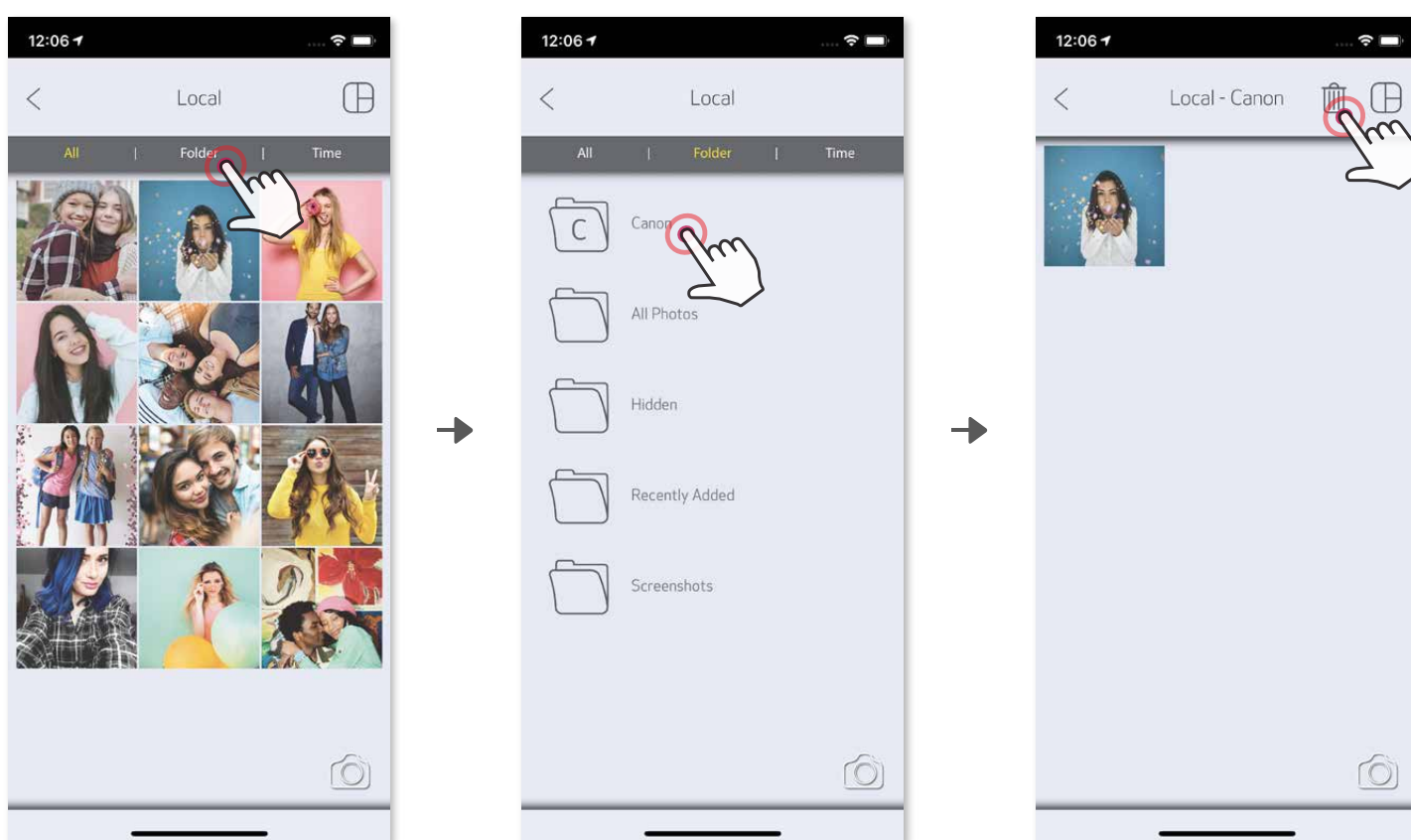

НАДСИЛАННЯ В ПРОГРАМУ MINI PRINT

Надішліть фотографію з фотогалереї пристрою або галереї камери в програму Canon Mini Print.

Для Android

- ① Знайдіть фотографію в галереї на пристрої та торкніться кнопки надсилання.
- ② Щоб надіслати фотографію в програму для подальшого редагування й друку, натисніть піктограму Mini Print.

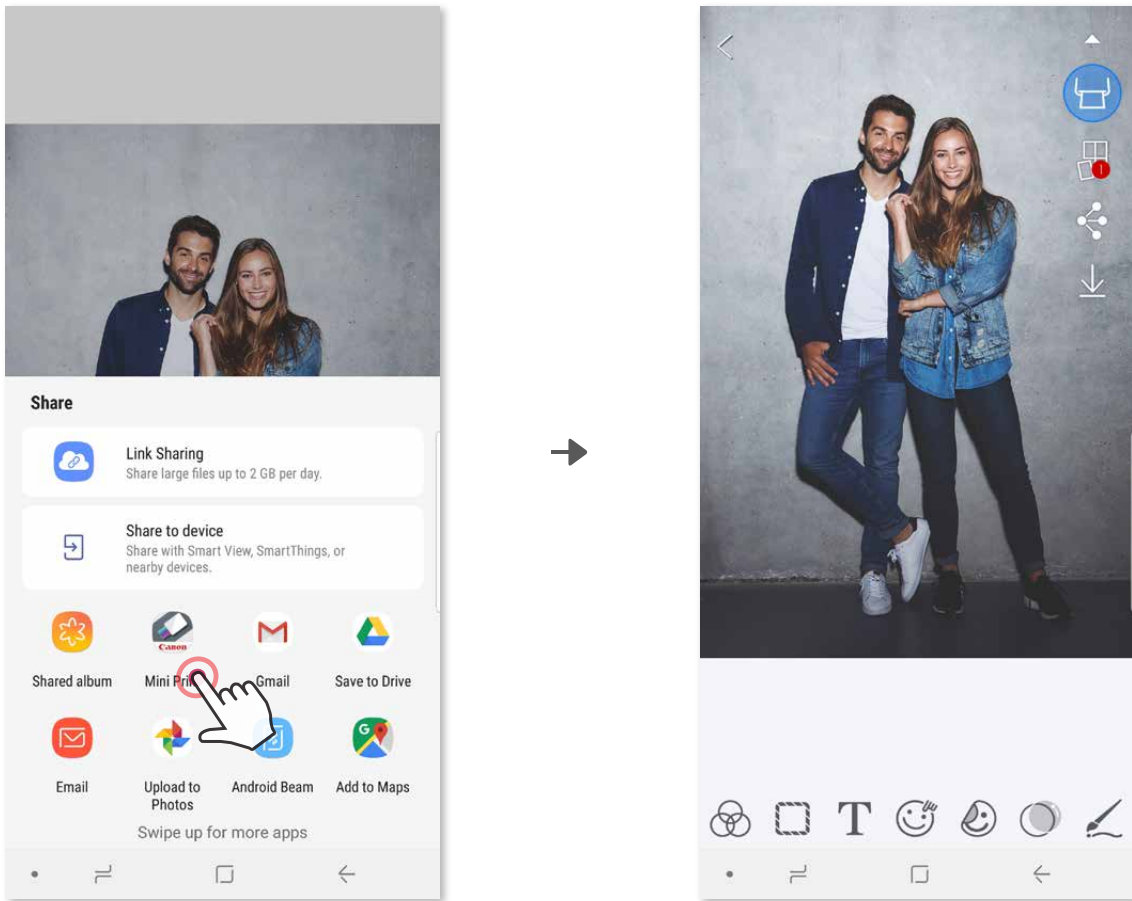

Для iOS

- ① Знайдіть фотографію в галереї на пристрої та торкніться кнопки надсилання
- ② **ВАРІАНТ А** – натисніть кнопку «Відкрити в Mini Print», щоб надіслати фотографію в програму на екран редагування, де її можна відредагувати й роздрукувати.
- ③ **ВАРІАНТ В** – натисніть «Друкувати на Canon», щоб надіслати фотографію безпосередньо в чергу завдань друку.

Екран редагування

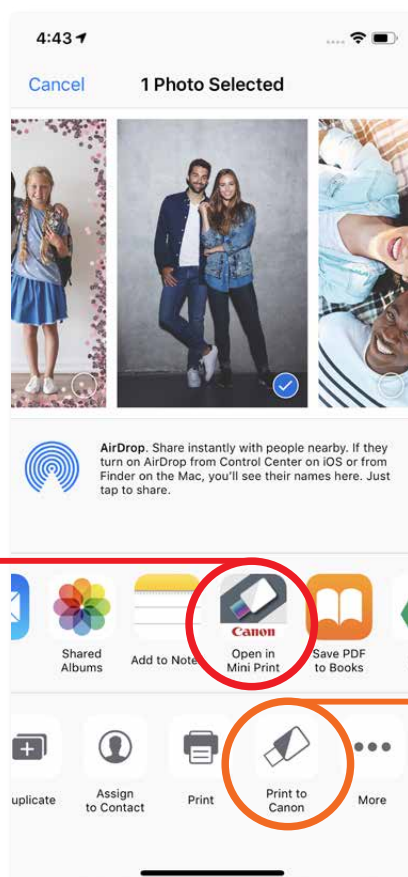

Черга завдань друку



Canon

SMART SHEET, технологія ZINK і торговельні марки ZINK належать компанії ZINK Holdings LLC. Використовують ся за ліцензією. Apple, логотип Apple, iPad, iPad Air, iPad Pro та iPhone є торговельними марками Apple Inc., зареєстрованими в США й інших країнах. App Store є знаком обслуговування компанії Apple Inc. iOS є торговельною маркою або зареєстрованою торговельною маркою компанії Cisco в США й інших країнах і використовується за ліцензією. Android, Google Play і логотип Google Play є торговельними марками компанії Google LLC. Bluetooth є зареєстрованою торговельною маркою Bluetooth SIG. Wi-Fi є зареєстрованою торговельною маркою компанії Wi-Fi Alliance. Усі інші назви виробів і моделей є торговельними марками та власністю відповідних компаній.